

1-59 p.

56/21.11.2019

H O T Ă R Ă R E

privind cofinanțarea de la bugetul local a subproiectului „Construcția unui complex sportiv în Parcul Central din orașul Ungheni”, parte a proiectului Reabilitarea Parcului Central, etapa IV, din orașul Ungheni, Raionul Ungheni, Republica Moldova

Consiliul local al municipiului Cluj-Napoca întrunit în ședință ordinară,

Examinând proiectul de hotărâre privind cofinanțarea de la bugetul local a Cluj-Napoca a subproiectului „Construcția unui complex sportiv în Parcul Central din orașul Ungheni”, parte a proiectului Reabilitarea Parcului Central, etapa IV, din orașul Ungheni, Raionul Ungheni, Republica Moldova - proiect din inițiativa primarului;

Reținând Referatul de aprobare nr. 590073/1/14.11.2019 al primarului municipiului Cluj-Napoca, în calitate de inițiator;

Analizând Raportul de specialitate nr. 590097/105/14.11.2019 al Biroului Relații externe și investitori, al Direcției Tehnice, al Direcției Juridice, al Direcției Ecologie Urbană și Direcției Economice prin care se propune cofinanțarea, de la bugetul local a subproiectului „Construcția unui complex sportiv în Parcul Central din orașul Ungheni”, parte a proiectului Reabilitarea Parcului Central, etapa IV, din orașul Ungheni, Raionul Ungheni, Republica Moldova;

Văzând avizul comisiei de specialitate;

Potrivit prevederilor H.C.L. nr. 538/2016 privind aprobarea Înțelegerii de Cooperare între Municipiul Cluj-Napoca, județul Cluj din România și Orașul Ungheni, Raionul Ungheni din Republica Moldova; H.C.L. nr. 637/2019 privind aprobarea bugetului general rectificat al municipiului Cluj-Napoca pe anul 2019; art. 35[^] 1 din Legea nr. 273/2006 privind finanțele publice locale, cu modificările și completările ulterioare,

În conformitate cu Ordinul comun al Ministerului Dezvoltării Regionale și Locuinței nr. 1120/2014 și Ordinul Ministerului Finanțelor Publice nr. 1030/2014 pentru aprobarea procedurii de finanțare prevăzute la art. 35[^] 1 din Legea nr 273/2006 privind finanțele publice locale, cu modificările și completările ulterioare,

Potrivit dispozițiilor art. 129, 133 alin. (1), 139 și 196 din Ordonanța de Urgență nr. 57/2019 privind Codul administrativ, cu modificările și completările ulterioare,

HOTĂRĂȘTE :

Art. 1. Se aprobă subproiectul „Construcția unui complex sportiv în Parcul Central din orașul Ungheni”, parte a proiectului Reabilitarea Parcului Central, etapa IV, din orașul Ungheni, Raionul Ungheni, Republica Moldova, conform Anexei 1, care este parte integrantă din prezenta hotărâre.

Art. 2. Se aprobă cofinanțarea subproiectului „Construcția unui complex sportiv în Parcul Central din orașul Ungheni”, parte a proiectului Reabilitarea Parcului Central, etapa IV, din orașul Ungheni, Raionul Ungheni, Republica Moldova, în valoare de 472.000 lei de la bugetul local al municipiului Cluj-Napoca pe anul 2019, capitolul 51.02 - autorități publice și acțiuni externe, al. 55.02.04-”Alte transferuri curente în străinătate”.

Art. 3. Se aprobă Acordul de finanțare nr. 1/04.09.2019, încheiat între orașul Ungheni, Republica Moldova și Municipiul Cluj-Napoca, conform Anexei 2, care face parte integrantă din prezenta hotărâre.

Art.4. Se mandatează domnul Emil Boc, primarul municipiului Cluj-Napoca să semneze, în numele Municipiului Cluj-Napoca, Acordul de finanțare 1/04.09.2019.

Art.5 Cu îndeplinirea prevederilor hotărârii se încredințează Biroul de Relații externe și investitori, Direcția Juridică, Direcția Tehnică, Direcția Ecologie Urbană și Direcția Economică.

Președinte de ședință,
Ec. Dan Ștefan Tarcea

Contrasemnează
Secretarul general al municipiului,
Jr. Aurora Roșca

Nr. din 2019

(Hotărârea a fost adoptată cu voturi)

2

Anexa 1

Subproiectul „Construcția unui complex sportiv în parcul central din orașului Ungheni” ,

parte a proiectului „Reabilitarea Parcului Central din orașul Ungheni, etapa IV”

**Lucrari de amenajare a acceselor
catre terenurile de sport, in
Parcul Central mun. Ungheni**

(denumirea obiectivului)

Formular Nr.7
WinCmeta

DEVIZ LOCAL

Valoarea de deviz 507 763,40 Lei

Intocmit in prețuri curente

№ crt.	Simbol norme și Cod resurse	Lucrări și cheltuieli	U.M.	Cantitate conform datelor din proiect	Valoarea de deviz, lei	
					Pe unitate de măsură	Total
1	2	3	4	5	6	7
		1. Cai de acces si alei pavate				
1	DI109	Decaparea mecanizata a imbracamintei din beton asfaltic (inclusiv bordurile)	m3	28,1600	189,245	5 329,152
2	TsC02D1	Sapatura mecanica cu excavator pe pneuri de 0,21-0,39 mc, cu comanda hidraulica, in pamint cu umiditate naturala descarcare auto teren catg. II.	100 m3	2,0400	1 025,550	2 092,122
3	TsA02B	Sapatura manuala de pamint in spatii limitate, avind sub 1,00 m sau peste 1,00 m latime, executata fara sprijiniri, cu taluz vertical, la fundatii, canale, subsoluri, drenuri, trepte de infratire, in pamint necoeziv sau slab coeziv adincime < 0,75 m teren mijlociu	m3	20,4000	68,615	1 399,754
4	TsH222A	Incarcarea solului in transport auto (deseuri, sol)	m3	195,2000	64,003	12 493,308
5	TsI50C	Transportarea incarcaturilor cu autocamioane la distanta 3 km (sol, deseuri)	t	273,2800	13,300	3 634,628
6	TsC54B	Strat de fundatie din piatra sparta sub borduri h=10 cm	m3	16,3900	490,283	8 035,745
7	DE11A	Borduri mici, prefabricate din beton cu sectiunea de 10x15 cm, pnetu incadrarea spatiilor verzi, trotuarelor, aleilor, etc., asezate pe o fundatie din beton, de 10x20 cm (borduri vibropresate 1000 x250x80cm)	m	546,3900	107,613	58 798,717
8	DI111	Executarea mecanizata a straturilor de fundatie cu h=12 cm din piatra sparta la trotuare	m2	817,2500	67,747	55 366,625

3

1	2	3	4	5	6	7
9	DE17A	Pavaje executate din placi de trotuare din beton prefabricat asezate pe un strat din amestec uscat de ciment si nisip, in proportie 1:3, rostuit cu amestec uscat de ciment si nisip, grosime strat de 5 cm (placi vibropresate tip Caramida, color, gr.6cm)	m2	817,2500	192,765	157 537,481
10	TsH05A	Asternerea uniforma a stratului de pamint vegetal, pe teren orizontal sau cu panta de 20%, cu pastrarea structurii, in straturi de 10 cm grosime	m2	819,5800	6,343	5 198,268
		<i>Total</i>	Lei			309 885,800
		Total Cai de acces si alei pavate Inclusiv salariu				309 885,800 72 224,803

	Total	Lei	309 885,80
	Asigurari medicale si sociale	22,5 %	16 250,58
	Cheltuieli de transport	10 %	22 496,87
	Total		348 633,25
	Cheltuieli de regie	14,5 %	50 551,82
	Total		399 185,07
	Beneficiu de deviz	6 %	23 951,10
	Total		423 136,17
	TVA	20 %	84 627,23
	Total deviz: Inclusiv salariu		507 763,40

Intocmit

LEBEDA

(funcția, semnătura, numele, prenumele)

Verificat

(funcția/semnătura, numele, prenumele)

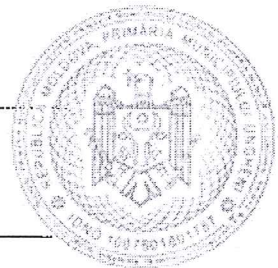

5

**Lucrari de pregatire, de instalare a
invelisurilor si a echipamentelor a terenului
de minifotbal si a terenului multifunctional
(tenis, volei) in Parcul Central mun.
Ungheni**

Formular Nr.7
WinCmeta

(denumirea obiectivului)

DEVIZ LOCAL

Valoarea de deviz 1 321 446,09 Lei

Intocmit in prețuri curente

№ crt.	Simbol norme și Cod resurse	Lucrări și cheltuieli	U.M.	Cantitate conform datelor din proiect	Valoarea de deviz, lei	
					Pe unitate de măsură	Total
1	2	3	4	5	6	7
		1. Lucrari de pregatire a terenurilor de sport 1.1. Pregatire teren de minifotbal 32m x 20m				
1	TsC02B1	Sapatura mecanica cu excavator pe pneuri de 0,21-0,39 mc, cu comanda hidraulica, in pamint cu umiditate naturala descarcare in depozit teren catg. II.	100 m3	1,9200	943,850	1 812,192
2	RpCA01A	Sapaturi manuale de pamint in spatii limitate, avind sub 1,00 m latime si maximum 1,5 m adincime, cu taluz vertical, pentru gropi poligonale de fundatii, santuri, canale etc., executate in cantitati de pina la 20 mc cu maluri nesprijinite	m3	47,3000	178,746	8 454,686
3	TsC54B	Strat de fundatie din piatra sparta (sub borduri) h=10 cm	m3	3,5000	490,283	1 715,992
4	DE11A	Borduri mici, prefabricate din beton cu sectiunea de 10x15 cm, pnetu incadrarea spatiilor verzi, trotuarelor, aleilor, etc., asezate pe o fundatie din beton, de 10x20 cm (borduri vibropresate 1000*250-80)	m	104,0000	135,213	14 062,152
5	TsC54B	Strat de fundatie din piatra sparta (pietris fractie 20-40) 15 cm	m3	96,0000	490,283	47 067,206
6	TsC54B	Strat de fundatie din piatra sparta (pietris fractie 5-20) 5 cm	m3	32,0000	490,283	15 689,069
7	TsC54C	Strat de fundatie din pietris (pulbere de granit) 5 cm	m3	32,0000	680,033	21 761,069
8	TsH222A	Incarcarea solului in transport auto - deseuri	m3	65,0000	64,003	4 160,169

1	2	3	4	5	6	7
9	TsI50C	Transportarea incarcaturilor cu autocamione la distanta 3 km	t	138,2000	13,300	1 838,060
10	CL01B	Stilpi din otel gata confectionati, livrati complet asamblati, montati la inaltime pina la 35 m, avind intre 1-3 t inclusiv (teava rectangulara 50*50-3mm h=4-6 m, 2 m distanta interax)	t	1,4000	22 996,391	32 194,947
11	CA03B2	Beton turnat in fundatii, socluri, ziduri de sprijin, pereti sub cota zero, preparat cu betoniera pe santier si turnarea cu mijloace clasice beton simplu clasa C 10/8 (Bc 10/B 150) - pentru betonarea stilpililor h=0.9 m	m3	11,7000	1 219,071	14 263,135
		<i>Total</i>	Lei			163 018,677
		Total Pregatire teren de minifotbal 32m x 20m Inclusiv salariu				163 018,677 28 351,424
		1.2. Pregatire teren multifunctional 32m x 18m				
12	RpDB37A	Decaparea imbracamintilor asfaltice de pina la 3 cm grosime formate din covoare asfaltice permanente, betoane asfaltice sau mortare asfaltice	m2	576,0000	39,785	22 916,390
13	TsC02B1	Sapatura mecanica cu excavator pe pneuri de 0,21-0,39 mc, cu comanda hidraulica, in pamint cu umiditate naturala descarcare in depozit teren catg. II.	100 m3	1,7300	943,850	1 632,861
14	RpCA01A	Sapaturi manuale de pamint in spatii limitate, avind sub 1,00 m latime si maximum 1,5 m adincime, cu taluz vertical, pentru gropi poligonale de fundatii, santuri, canale etc., executate in cantitati de pina la 20 mc cu maluri nesprijinite	m3	44,3000	178,746	7 918,448
15	TsC54B	Strat de fundatie din piatra sparta (sub borduri) h=10 cm	m3	3,2000	490,283	1 568,907
16	DE11A	Borduri mici, prefabricate din beton cu sectiunea de 10x15 cm, pnetu incadrarea spatiilor verzi, trotuarelor, aleilor, etc., asezate pe o fundatie din beton, de 10x20 cm (borduri vibropresate 1000*250-80)	m	100,0000	135,213	13 521,300

1	2	3	4	5	6	7
17	DA12A	Strat de fundatie sau reprofilare din piatra sparta, pentru drumuri, cu asternere mecanica, executat cu impanare si innoiroire h=15cm	m3	86,4000	548,138	47 359,123
18	DI107	Amorsarea suprafetelor straturilor de baza in vederea aplicarii unui strat de beton asfaltic	t	0,4032	11 211,136	4 520,330
19	DB12B	Strat de legatura de criblura, executat la cald, cu asternere mecanica h=5cm - binder	t	68,0000	1 301,151	88 478,241
20	DI107	Amorsarea suprafetelor straturilor de baza in vederea aplicarii unui strat de beton asfaltic	t	0,4032	11 211,136	4 520,330
21	DB16F	Imbracaminte de beton asfaltic cu agregate marunte, executata la cald, in grosime de 3,0 cm, cu asternere mecanica	m2	576,0000	96,457	55 559,232
22	TsH222A	Incarcarea solului in transport auto	m3	190,0000	64,003	12 160,494
23	TsI50C	Transportarea incarcaturilor cu autocamione la distanta 3 km	t	265,9000	13,300	3 536,470
24	CL01B	Stilpi din otel gata confectionati, livrati complet asamblati, montati la inaltime pna la 35 m, avind intre 1-3 t inclusiv (teava rectangulara 50*50-3mm h=4-6 m, 2 m distanta interax)	t	1,4000	22 996,391	32 194,947
25	CA03B2	Beton turnat in fundatii, socluri, ziduri de sprijin, pereti sub cota zero, preparat cu betoniera pe santier si turnarea cu mijloace clasice beton simplu clasa C 10/8 (Bc 10/B 150) - pentru betonarea stilpilor h=0.9 m	m3	11,5000	1 219,071	14 019,321
26	RpCS16A	Imprejmuiri din panouri de gard din plasa de sirma (plasa impletita pentru gard Rabita, gr. 3mm, ochi 45*45), inclusiv porti de intrare	m2	472,0000	44,859	21 173,448
27	CL17A	Confectii metalice diverse, montate aparent (bare longitudinale 40*40-2 pentru solidarizare, armatura pentru prinderea plasei prin sudura)	kg	956,8000	28,007	26 796,906
28	RpCR22B	Vopsirea cu email alchidal a timplariei metalice, la interior si exterior, in constructii existente,	m2	16,9000	123,627	2 089,289

8

1	2	3	4	5	6	7
		in doua straturi la timplarie metalica				
		<i>Total</i>	Lei			359 966,037
		Total Pregatire teren multifunctional 32m x 18m Inklusiv salariu				359 966,037 83 246,164
		<i>Total</i>	Lei			522 984,714
		Total Lucrari de pregatire a terenurilor de sport Inklusiv salariu				522 984,714 111 597,588
		2. Lucrari de instalare a invelisurilor si a echipamentelor				
		2.1. Teren de minifotbal 32m x 20m				
		2.1.1. Amenajare teren				
29	TsH43B	Asezarea acoperirii din gazon artificial pentru terenuri de fotbal: acoperire tip Fibrilated inaltimea parului maxim 30 mm, acoperita cu nisip (inclusiv stratul Shock Pad)	m2	640,0000	395,456	253 091,593
30	TsH44A	Incastrarea liniilor de trasare din gazon artificial pentru acoperirea terenurilor de joaca: linie continua dreapta, latimea liniei 10 cm	m	185,0000	104,172	19 271,753
		<i>Total</i>	Lei			272 363,346
		Total Amenajare teren Inklusiv salariu				272 363,346 5 631,652
		2.1.2. Echipamente				
31	utilaj	Poarta de fotbal 3x2 cu plasa inclusa	buc	2,0000	8 000,000	16 000,000
		<i>Total</i>	Lei			16 000,000
		Total Echipamente Inklusiv salariu				16 000,000
		<i>Total</i>	Lei			288 363,346
		Total Teren de minifotbal 32m x 20m Inklusiv salariu				288 363,346 5 631,652
		2.2. Teren multifunctional (volei, tenis) 32m x 18m				
		2.2.1. Echipamente				

1	2	3	4	5	6	7
32	Pret de piata	Suporti pentru plasa volei	buc	1,0000	4 384,000	4 384,000
		<i>Total</i>	Lei			4 384,000
		Total Echipamente Inklusiv salariu				4 384,000
		<i>Total</i>	Lei			4 384,000
		Total Teren multifunctional (volei, tenis) 32m x 18m Inklusiv salariu				4 384,000
		<i>Total</i>	Lei			292 747,346
		Total Lucrari de instalare a invelisurilor si a echipamentelor Inklusiv salariu				292 747,346 5 631,652

		Total	Lei	815 732,05
		Asigurari medicale si sociale	22,5 %	26 376,58
		Cheltuieli de transport	10 %	65 203,78
		Total		907 312,41
		Cheltuieli de regie	14,5 %	131 560,30
		Total		1 038 872,71
		Beneficiu de deviz	6 %	62 332,36
		Total		1 101 205,07
		TVA	20 %	220 241,02
		Total deviz: Inklusiv salariu		1 321 446,09

Intocmit

LEBENA

(funcția, semnătura, numele, prenumele)

Verificat

(funcția, semnătura, numele, prenumele)

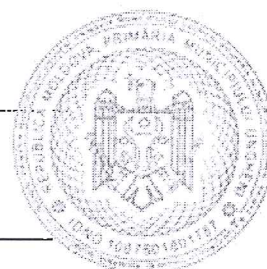

Lucrari de amenajare a unui teren de minifotbal si a unui teren multifunctional (tenis, volei) in Parcul Central mun. Ungheni: lucrari de electricitate

Formular Nr.7
WinCmeta

(denumirea obiectivului)

DEVIZ LOCAL

Valoarea de deviz 147 857,21 Lei

Intocmit in prețuri curente

№ crt.	Simbol norme și Cod resurse	Lucrări și cheltuieli	U.M.	Cantitate conform datelor din proiect	Valoarea de deviz, lei	
					Pe unitate de măsură	Total
1	2	3	4	5	6	7
		1. Lucrari de electricitate				
		1.1. Lucrari de constructie				
1	TsA03G	Sapatura manuala de pamint in spatii limitate, avind sub 1,00 m latime, executata fara sprijiniri, cu taluz inclinat la fundatii, canale, etc., teren de coeziune mijlocie sau foarte coeziv, pina la 1,5 m adincime teren foarte tare	m3	52,0000	209,882	10 913,885
2	AcF03A	Umpluturi in santuri la conductele de alimentare cu apa sau canalizare, ca substrat, strat de protectie, strat de izolare sau strat filtrant la tuburile de drenaj, executate cu nisip	m3	39,0000	35,173	1 371,731
3	34-02-003-1	Executarea conductelor din tevi de polietilena: pina la 2 gauri	1 km	0,1500	25 924,780	3 888,717
4	TsD15A1	Strat de repartitie din nisip cu granulatia de 0-7 mm, prevazut sub prisma de balastare c.f., compactat cu rulou compresor statie autopropulsat pina la 12 T (executarea patului pentru cablu in transeu)	m3	13,0000	364,145	4 733,887
		<i>Total</i>	Lei			20 908,220
		<i>Asigurari medicale si sociale</i>	22,5 %			3 228,845
		<i>Cheltuieli de transport</i>	10 %			611,190
		<i>Cheltuieli de regie</i>	14,5 %			3 588,498
		<i>Beneficiu de deviz</i>	6 %			1 700,205
		<i>Total</i>				30 036,958
		Total Lucrari de constructie Inklusiv salariu				30 036,958 14 350,420
		1.2. Lucrari de montare				
5	08-02-145-1	Cablu pina la 35 kV, pozat pe fundul canalului fara fixari, masa 1 m pina la: 1 kg	100 m	1,8900	483,692	914,177

M

1	2	3	4	5	6	7
6		Cablu АПВБШП-1 4*16 mm2	m	189,0000	30,000	5 670,000
7	RpEJ07B	Stilpi pentru instalatii electrice in curti, gradini sau platforme, gata confectionati : metalici, intre 5,1 si 10 m inaltime, inclusiv gropile si umplutura	buc	8,0000	1 179,054	9 432,432
8		Pilon metalic conic zincat h-9m	buc	8,0000	4 000,000	32 000,000
9	08-02-363-1	Console metalice, speciale, sudate, pe stilpi, pentru corpuri de iluminat, cantitate becuri: 1	buc	8,0000	555,981	4 447,845
10		Consola metalica zincata l-1m	buc	8,0000	400,000	3 200,000
11	08-02-367-8	Suspendarea conductorilor electrici izolati autoportanti CIA-2A cu tensiunea de la 0,4 kV pina la 1kV (cu detensionare): cu utilizarea autohidroascensorului. Normele si marca resurselor cu valoarea 0 (zero) se determina dupa proiect.	1000 m	0,0650	9 864,431	641,188
12		Cablu SIP 2x25 mm2	m	50,0000	12,600	630,000
13		Cablu AVVGtr 2x25 mm2	m	15,0000	15,000	225,000
14	08-02-159-1	Cap terminal in manusa de cauciuc pentru cablu cu 3-4 conductori, tensiune pina la 1 kV, sectiunea unui conductor, pina la: 35 mm2	buc	20,0000	124,016	2 480,320
15		Manusa termoretractabila 2x35	buc	4,0000	45,000	180,000
16		Manusa termoretractabila 4x25	buc	16,0000	52,000	832,000
17		Banda F2007	m	15,0000	10,000	150,000
18		Screpa A200	buc	15,0000	3,000	45,000
19		Consola CA 2000	buc	5,0000	35,000	175,000
20		Clema de ancoraj ZAB 2*25	buc	5,0000	26,000	130,000
21	08-01-082-1	Cleme in asortiment: clema fara carcasa de protectie	100 buc	0,4400	2 727,400	1 200,056
22		Clema de perforare EP 95-13	buc	24,0000	22,000	528,000
23		Clema CDR/CN 1S 95 UK	buc	20,0000	23,500	470,000
24	08-02-369-2	Corp de iluminat instalat in afara cladirilor, cu becuri de luminescenta	buc	8,0000	348,704	2 789,635

R

1	2	3	4	5	6	7
25	08-03-526-1	Automat mono-, bi-, tripolar, montat pe constructii pe perete sau coloana, curent pina la 25 A	buc	10,0000	111,180	1 111,800
26	08-02-412-9	Introducerea conductorilor in tevi si furtunuri metalice pozate: fiecare conductor urmat monofir sau multifir in impletire comuna, sectiune sumara pina la 6 mm ²	100 m	0,9000	151,073	135,966
27		Cablu AVVG 3x4	m	90,0000	4,600	414,000
28	08-02-158-11	Cap terminal uscat pentru cablu de control, sectiunea unui conductor, pina la 6 mm ² , cantitate conductori, pina la: 4	buc	20,0000	16,721	334,428
29	08-02-472-1	Conductori de legare la pamint: priza de pamint, orizontala, din otel rotund, diametru 16 mm	100 m	0,2750	3 480,716	957,197
		<i>Total</i>	Lei			69 094,044
		<i>Asigurarea sociala si medicala</i>	22,5 %			3 189,423
		<i>Cheltueli de transport</i>	10 %			4 846,562
		<i>Cheltueli de regie</i>	76 %			10 773,163
		<i>Beneficiu de deviz</i>	6 %			5 274,192
		<i>Total</i>				93 177,384
		Total Lucrari de montare Inklusiv salariu				93 177,384 14 175,215
		<i>Total</i>	Lei			123 214,342
		Total Lucrari de electricitate Inklusiv salariu				123 214,342 28 525,635

		Total	Lei	123 214,34
		TVA	20 %	24 642,87
		Total deviz: Inklusiv salariu		147 857,21

Intocmit

LEBEDA

(funcția, semnătura, numele, prenumele)

Verificat

(funcția, semnătura, numele, prenumele)

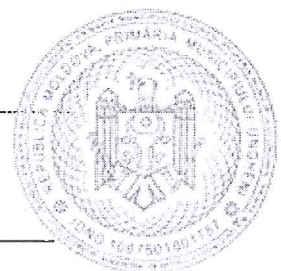

13

„SIMBO-PROJECT” SRL

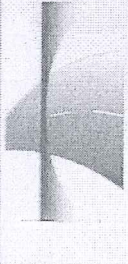

„SIMBO-PROJECT” SRL
Chişinău, str. Mircea cel Bătrân 31/3
Tel./fax: (37322) 71 61 24
IDNOC: 1068600013896
e-mail: bogza61@mail.ru

„SIMBO-PROJECT, SRL

Schiță de proiect

Construcția a două terenuri de sport (mini-fotbal și multifuncțional, volei, tenis) în cadrul Parcului Central din mun. Ungheni, sectorul Centru

Date generale. Desene de execuție.

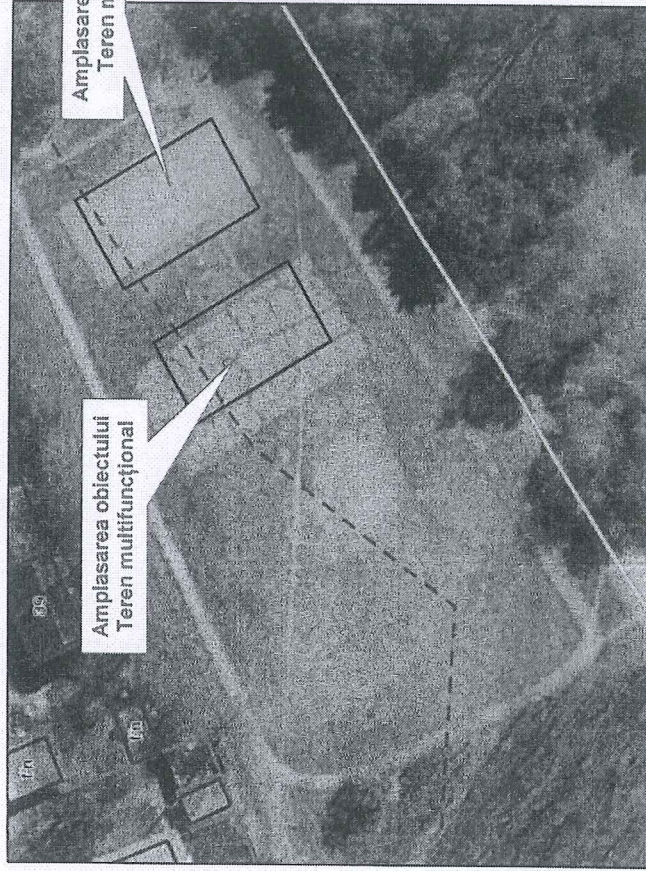

Ex. Nr. 1

Chişinău 2019

Obiect nr. 152/2019 – CTS

14

Schiță de proiect

*Construcția a două terenuri de sport
(mini-fotbal și multifuncțional, volei,
tenis) în cadrul Parcului Central
din mun. Ungheni, sectorul Centru*

Date generale. Desene de execuție.

Director „Simbo Proiect”



S. Bogza

Inginer șef proiect
certificat seria 2014-P nr. 1078



S. Bogza

Ex. Nr. 1

Obiect nr. nr. 152/2018 – CTS

Plan de situație, amplasare terenuri

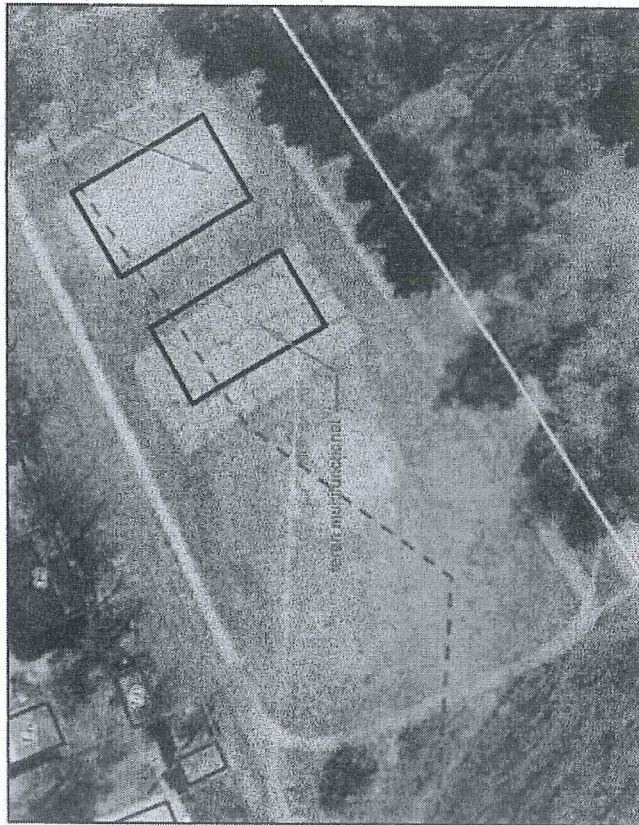

mini-fotbal

CARACTERISTICILE CLIMATERICE ALE ZONEI DE CONSTRUCTIE

De proiect sunt prevăzute următoarele sarcini și caracteristici normative:

- Viteza normativă a vântului - 30 kg/mp
- Greutatea învelișului de zăpadă - 50 kg/m p.
- Temperatura de calcul a aerului exterior - 18°
- Zona de seismicitate - 7 grade
- Gradul de rezistență la foc - III
- Grad de durabilitate - II
- Zona climatică - IV
- Adâncimea normată de îngheț a solului - 80 cm

INDICI TEHNICO-ECONOMICI

Nr. d.o.	Denumire	U.M.	Total
1	Suprafața construită	mp	1216.00
2	Suprafața totală	mp	1216.0000
3	Volumul de construcție	mc	364.80

Proiectul este elaborat în conformitate cu standardele și prevederile actelor legislative și normative în vigoare și asigură realizarea, menținerea pe întreaga durată de existență a construcțiilor a următoarelor exigențe esențiale: A, B, C, D, E și F, conform Legii nr.721-XIII din 02.02.1996.



152/2019 - CTS			
Faza	Planșa	Planșe	
		SP	1
<p>152/2019 - CTS</p> <p>Suprafața a două terenuri de sport (mini-fotbal și multifuncțional volei, tenis) în cadrul Parcului Central din mun. Ungheeni, sectorul Centru.</p> <p>Proiect de situație, amplasare terenuri, indici tehnico-economici.</p> <p>S.R.L. Simbo-Proiect or. Chișinău</p>			
I.S.P.	S. Bogza	10.19	10.19
Verificat	C. Bolocan	10.19	10.19
Elaborat	N. Bogza	10.19	10.19

DATE GENERALE

- Schema de amplasare este coordonată cu serviciile descentrate din teritoriul și al altor documente care sunt anexate.
- Terenul este situat în teritoriul intravilan mun. Ungheni, r-nul Ungheni.
 - Destinația terenului - terenul va fi amenajat ca mini-terenuri de sport.
 - Terenul reprezintă o construcție a două mini-terenuri de sport cu dimensiunile 32,0m x 20,0m și 32,0m x 18,0m.
 - Schema constructivă a mini-terenurilor este un strat de bază din pietriș și nisip cuarțos / asfalt, bordură din beton vibropresat pe perimetru, înveliș din gazon artificial.

LISTA

lucrărilor de construcție ce devin ascunse și la care se vor întocmi procese - verbale a calității lucrărilor:

- Trasarea axelor.
- Pregătirea terenului de fundare : săpătură, strat de egalizare;
- Montarea bordurilor pe perimetrul terenurilor;
- Protecția hidrofugă a fundației;
- Executarea învelișurilor din gazon artificial/ cauciuc sistem S2;
- Executarea lucrărilor de protecție a elementelor de metal;
- Executarea împrejmuirilor din plasă de sîrmă și a trotuarelor.

LISTA

Fazelor determinante a lucrărilor de construcție la care obligatoriu se vor întocmi procese-verbale de verificare cu participarea proiectantului și a reprezentantului ISC:

- Faza I: Groapa de fundație și baza terenurilor (straturi de fundare)
- Faza II: Plan mini-teren de fotbal și multifuncțional
- Faza III: Plan împrejmuire terenuri
- Faza IV: Amenajări terenuri și împrejmuiri

PROTECȚIA ÎMPOTRIVA COROZIUNII ELEMENTELOR DE CONSTRUCȚIE

- Pentru a asigura o durabilitate normată împotriva coroziunii, toate piesele de betonate și confecțiile metalice se acoperă cu o compoziție de vopsea anticorozivă.
- Toate lucrările se efectuează conform Normativelor și Regulilor în Construcție Nr. III-23-76, "Protecția împotriva coroziunii a materialelor de construcție".

PROTECȚIA FLOREI ȘI FAUNEI

Pentru a asigura o condiție sanitară satisfăcătoare pe terenul de construcție în perioada executării lucrărilor de construcție-montaj este necesar de a respecta cerințele pentru protecția mediului înconjurător.

Organizația care va îndeplini lucrările de construcție poartă răspundere pentru stricta respectare a normelor de protecție a mediului înconjurător.

Selectarea terenului pentru construcția obiectivului este determinat de proiect, conform normelor de selectare a terenului.

Executarea lucrărilor de construcție-montaj, mișcarea automobilelor și mecanismelor, depozitarea și păstrarea materialelor de construcție vor decurge pe teritoriul respectiv care îi aparține beneficiarului, fără deteriorarea și distrugerea florei și faunei din teritoriu.

Tăierea, transportarea, depozitarea și aducerea înapoi a stratului rodnic de pământ este nevoie de executat prin metoda de reducere a pierderilor calității solului la deplasare.

La executarea lucrărilor de construcții este necesar de a respecta cerințele de protecție a atmosferei de substanțe toxice. Este interzis aruncarea deșeurilor și gunoierii materialelor de construcție.

După terminarea lucrărilor, organizația de construcție trebuie să restabilească canalele de acumulare a apelor pluviale existente, înbrăcămintea carosabilă defectată în timpul executării lucrărilor de construcție, de asemenea, a execuția lucrărilor de amenajare a teritoriului conform proiectului de execuție și a restabilii cel natural.

Terenul trebuie să fie înconjurat cu o împrejmuire, care va împiedica accesul liber la amplasamentul lui.

PROTECȚIA MUNCII ȘI SECURITATEA TEHNICĂ

În scopul respectării măsurilor protecției muncii și securității muncii pe șantier este numit diriginte de șantier, responsabil de respectarea normelor securității tehnice.

Toți lucrătorii angajați pe șantier trebuie să fie atestați la normele securității tehnice în domeniul construcției.

Instalațiile electrice și mecanismele să fie unite la priza de pământare.

Sectorul periculos să fie luminat și însemnat cu semne convenționale.

Sectorul de șantier se îngrijește pentru perioada de construcție.

1322019 - CTS			
Construcția a două terenuri de sport (mini-fotbal și multifuncțional rolet, tenis) în cadrul Parcului Central din mun. Ungheni, sectorul Centrul.			
Usc.	MASEC	Costa	Nr. doc. Semnat
ISP	S. Bogza	10.19	10.19
Verificat	C. Elobosan	10.19	10.19
Elaborat	N. Bogza	10.19	10.19
Date Generale			SRL "Simbo-Proiect" or. Chișinău

PLAN GENERAL PLANIFICAT

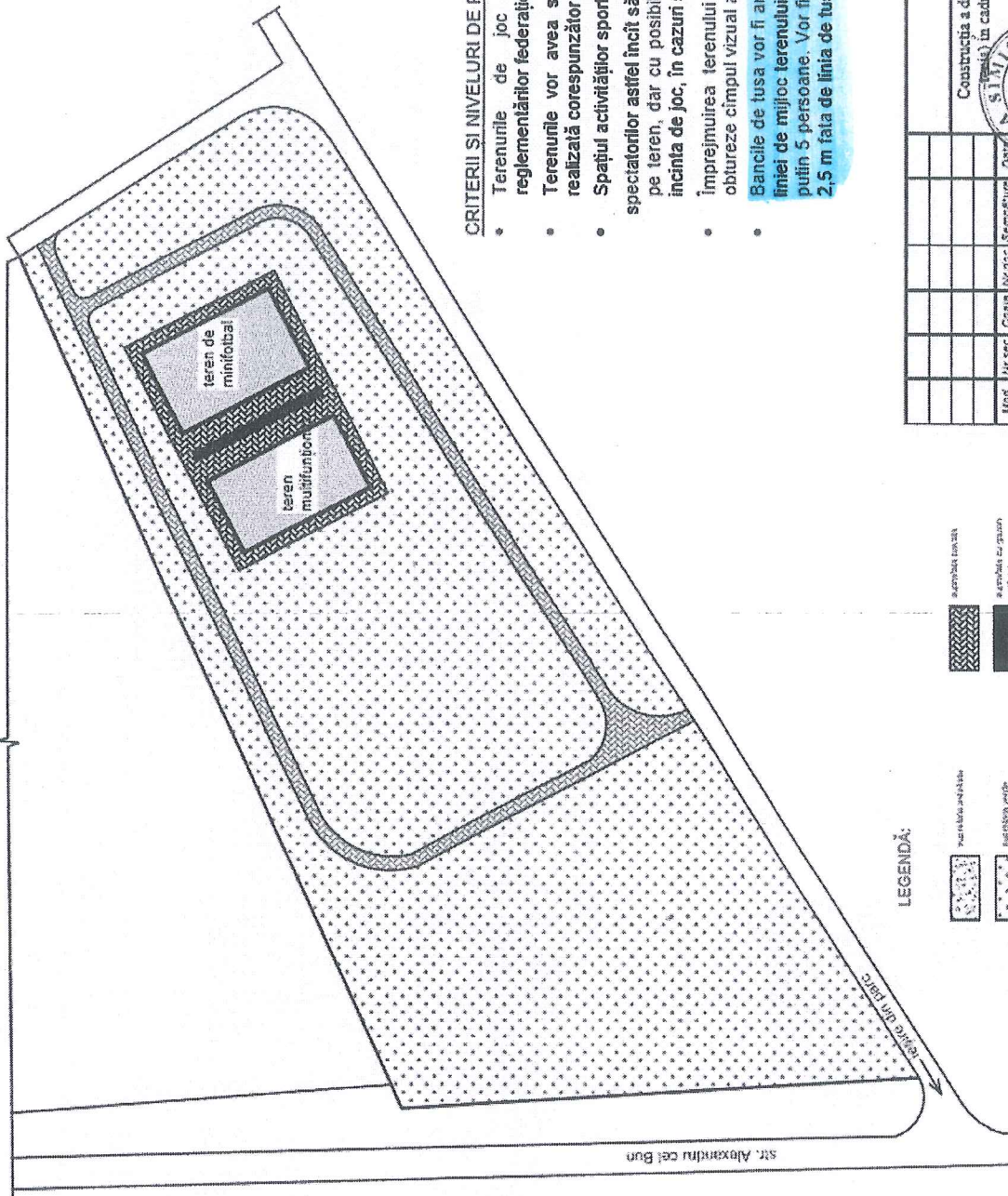

CRITERII SI NIVELURI DE PERFORMANȚĂ

- Terenurile de joc vor fi dimensionate conform reglementărilor federației sportive naționale;
- Terenurile vor avea suprafața de joc (stratul de uzura) realizată corespunzător cerințelor sportului respectiv;
- Spațiul activităților sportive (terenul) se separă de zona spectatoriilor astfel încât să fie împiedicată intrarea spectatoriilor pe teren, dar cu posibilitatea de acces (acces controlat) în incinta de joc, în cazuri speciale;
- Împrejmuirea terenului va fi astfel rezolvată încât să nu obtureze cimpul vizual al spectatoriilor
- Bancile de tusa vor fi amplasate simetric fata de prelungirea liniei de mijloc terenului. Fiecare banca are locuri pentru cel puțin 5 persoane. Vor fi amplasate la o distanță de cel puțin 2,5 m fata de linia de tusa a terenului.

LEGENDĂ:



152/2019 - CTS

Construcția a două terenuri de sport (mini-fotbal și multifuncțional volei, tenis) în cadrul Parcului Central din mun. Ungheni, sectorul Centru.

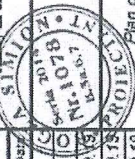

Mod.	Hrsec	Coord	IV.002	Semestrul	Data	Faza	Planşa	Planşe
ISP	S. Bogdan	J. Bogdan	10/19			SP	4	
Verificat	C. Bobocan		10/19					
Elaborat	N. Bogdan		10/19					
Plan general planificat: S.R.L. „Simbo-Proiect” or Chişinău								

Detaliul A - TEREN DE MINIFOTBAL

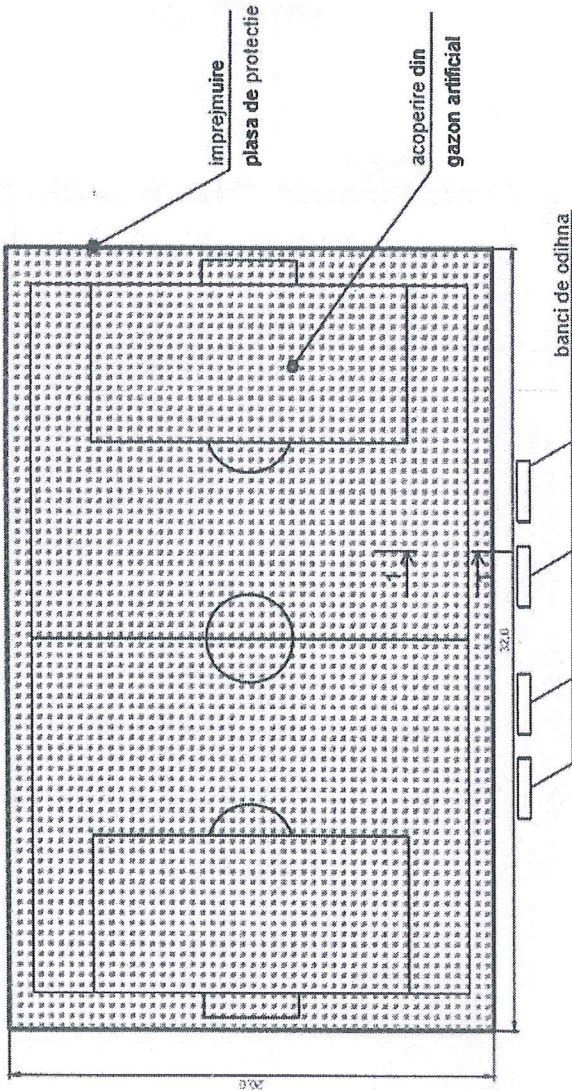

SECTIUNE 1-1

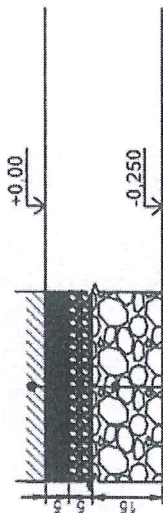

- stratul artificial de acoperire
- pulbere de granit 5 cm
- pietris fractiune 5-20 5cm
- pietris fractiune 20-40 15cm

NOTA

- Terenul de minifotbal va fi realizat intr-o singura panta cu inclinare de 3 % ;
- Pentru un confort optim al jucatorilor, se va folosi gazon sintetic cu inaltimea firului de maxim 30 mm, realizat din polietilena, pentru a nu zgiria sau "arde" pielea jucatorilor la contactul cu iarba;
- Linile de marcaj vor fi realizate conform regulamentelor oficiale, utilizandu-se sistemul propriu impus de producator;
- Pentru asigurarea stabilitatii gazonului va fi umplut cu o cantitate de nisip cuarfos, granulatie controlata.

152/2019 - CTS

Construcția a două terenuri de sport (mini-fotbal și multifuncțional volei, tenis) în cadrul Parcului Central din zona Unghieni, sectorul Centru.

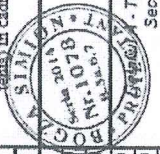

S.R.L. Simbo-Proiect
or Chișinău

Teren de mini-fotbal.
Secțiunea 1-1

Tip	Nr. sec.	Coord. / Nume	Semnele	Data	Faza	Planșa	Planse
TSP		S. Bogza		10.19	SP	5	
Verificat		C. Boboan		10.19			
Elaborat		N. Bogza		10.19			

PLAN STILPI METALICI TEREN DE MINI-FOTBAL

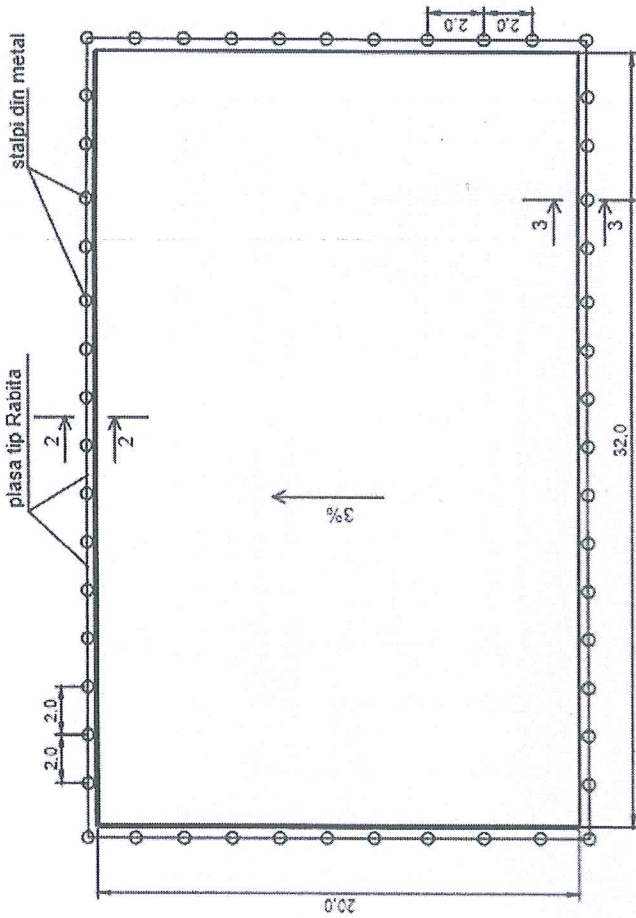

SECȚIUNE 3-3
Sc. 1:50

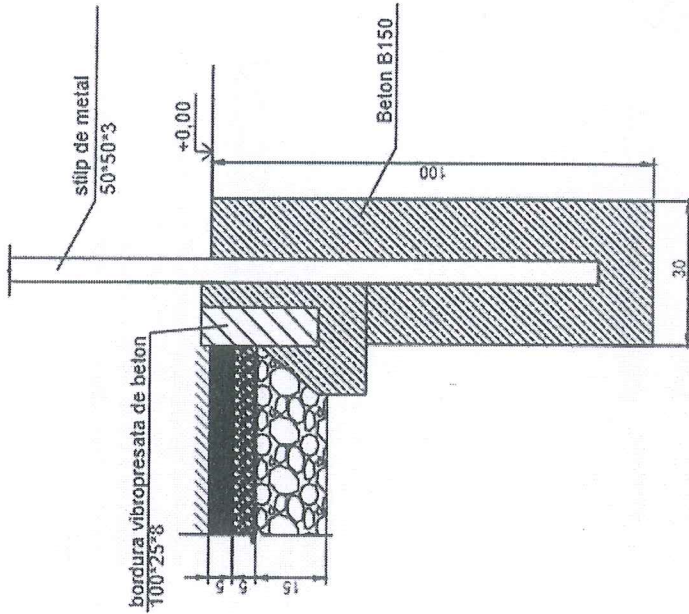

SECȚIUNE 2-2
Sc. 1:50

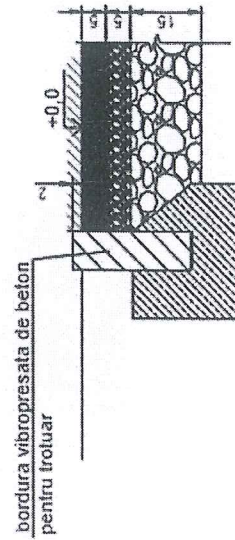

1522018 - CTS

Construcția a două terenuri de sport (mini-fotbal și multifuncțional volei, tenis) în cadrul Parcului Central din zona Ungheni, sectorul Centru.

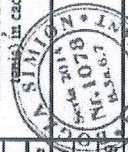

Proiectanta teren de mini-fotbal
Secțiunea 2-2, Secțiunea 3-3

S.R.L. „Simbo-Proiect”
or Chișinău

21

Detaliul B - TEREN MULTIFUNCTIONAL

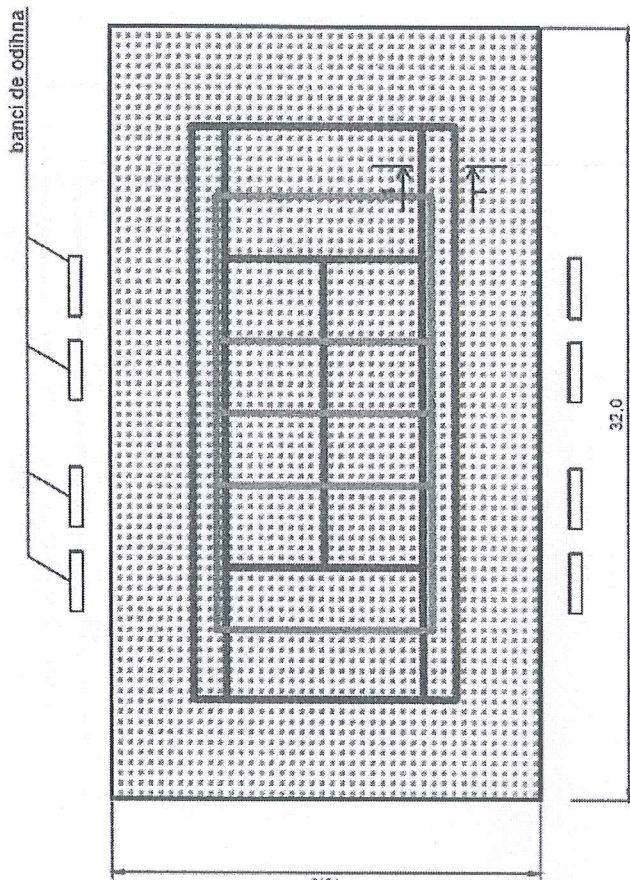

SECTIUNE 1-1

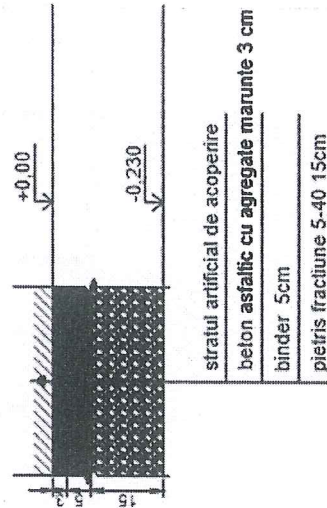

NOTA

- Terenul multifunctional va fi amenajat pe o placa de beton asfaltic de 8 cm cu panta de scurgere;
- Pentru un confort optim al jucatorilor, se va folosi gazon artificial pentru terenuri multifunctionale, cu inaltimea firului de maxim 20 mm;
- Linile de marcaj vor fi realizate conform regulimentelor oficiale, utilizandu-se sistemul propriu impus de producator;
- Pentru asigurarea stabilitatii gazonului va fi umplut cu o cantitate de nisip cuarțos, granulatie controlata.

— teren de tenis de cimp

— teren de volei

152/2019 - CTS		Construcția a două terenuri de sport (mini-fotbal și multifuncțional volei), amplasate în cadrul Parcului Central din mun. Ughileni, sectorul Centru.	
Med. / Proiect	Coord. / Proiectant	Semnatura	Data
ISP	S. Bogza	[Signature]	10.19
Elaborat	C. Boboșan	[Signature]	10.19
	N. Bogza	[Signature]	10.19
Faza		Planșa	Planșe
SP		7	
S.R.L. „Simbo-Proiect” or Chișinău			Secțiunea 1-1

22

MARCAJ TEREN DE TENIS

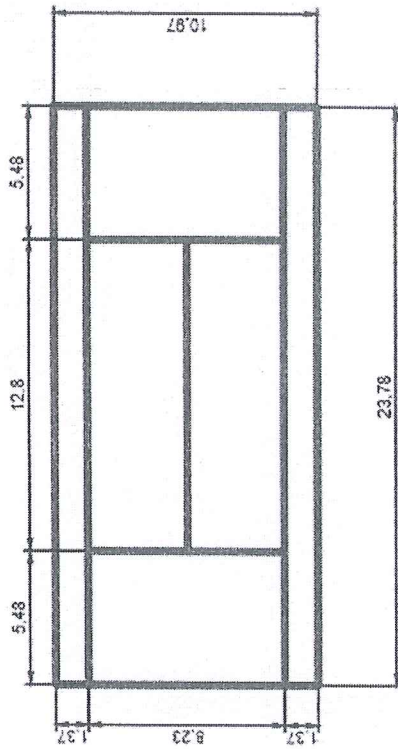

MARCAJ TEREN DE VOLEI

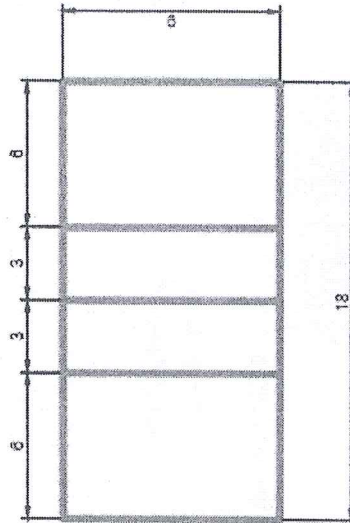

NOTA

- Pornind de la caracteristicile ambientale ale zonei, terenurile de sport propuse vor avea un colorat viu, dinamic si atragator;
- Suprafata de joc din gazon artificial va fi realizata in culorile rosu sau verde, iar marcajele vor fi albe sau galbene, asigurandu-se in acest fel contrastul necesar desfasurarii in conditii optime a activitatilor sportive;
- Suprafata de gazon artificial va fi instalata prin simpla asezare, rezultand un teren de sport care va asigura un grad maxim de protectie a mediului in ceea ce priveste montajul si exploatarea pe intreaga sa durata de viata.

1522019 - CTS		Faza		Planse	
Construcția a două terenuri de sport (mini-fotbal și multifuncțional volei), realizate în cadrul Parcului Central din zona Ungheni, sectorul Centru.					
Tip	Nr. act	Care	Nr. act	Semnatura	Data
I.S.P.		S. Bogza		[Signature]	10.19
Verificat		C. Bolocan		[Signature]	10.19
Elaborat		N. Bogza		[Signature]	10.19
				S.R.L. Simbo-Proiect or Chișinău	

PLAN STÎLPI METALICI TEREN DE MINI-FOTBAL

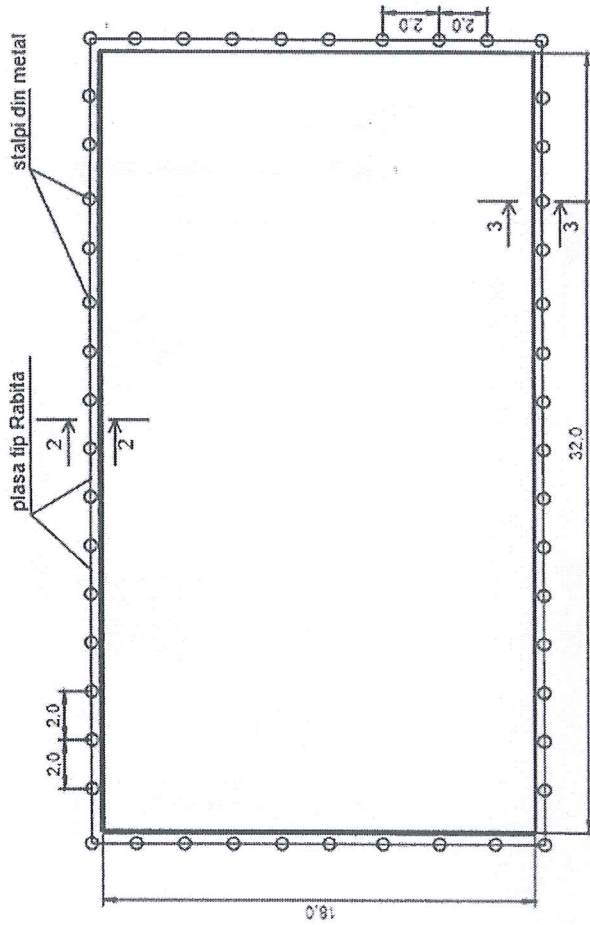

SECTIUNE 3-3
Sc. 1:50

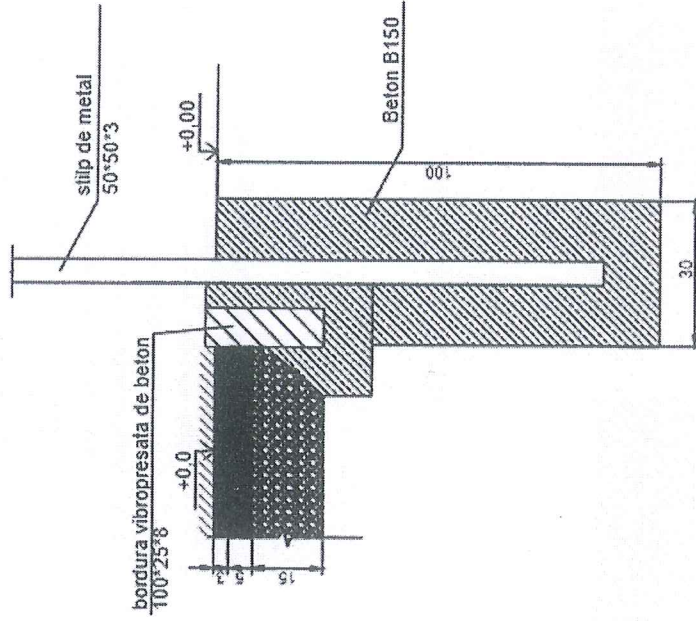

SECTIUNE 2-2
Sc. 1:50

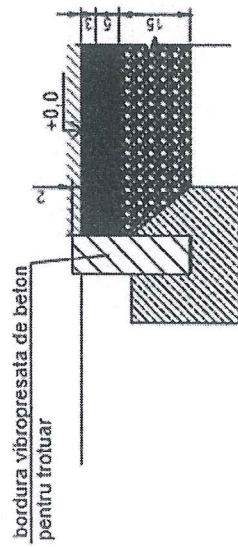

1322019 - CTS		Faza		Planşa		Fişele	
Tip	Proiect	Coord	IV	Proiect	Samanture	Data	
JSP	S. Bogza			SP		10.19	
Verificat	C. Bobocan					10.19	
Elaborat	N. Bogza					10.19	
Construcția a două terenuri de sport (mini-fotbal și multifuncțional volei, tenis) în cadrul Parcului Central din mun. Uşgheeni, sectorul Canaru.							
S.R.L. Simbo-Proiect or. Chişinău							

29

ECHIPAMENTE PENTRU SPORT

PLASA PENTRU VOLEI

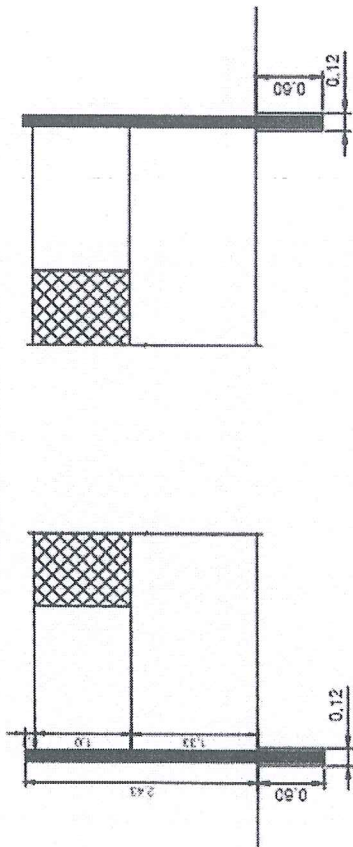

PORTILE DE MINI-FOTBAL

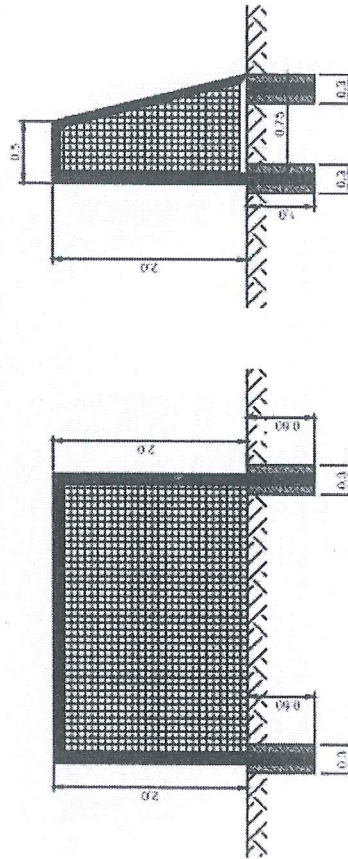

PLASA PENTRU TENIS

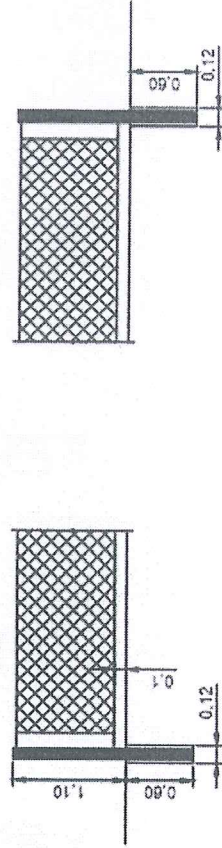

NOTA

- Fileul de volei va avea urmatoarele caracteristici:
 - dimensiuni oficiale conform standardelor,
 - stilpi din otel prevazuti in pahare pentru fixare si posibilitatea de demontare;
 - plasa textila de culoare alba.
- Fileul de tenis va avea urmatoarele caracteristici:
 - dimensiuni oficiale conform standardelor,
 - stilpi din otel prevazuti in pahare pentru fixare si posibilitatea de demontare;
 - plasa textila de culoare alba sau verde.

1522019 - CTS

Construcția a două terenuri de sport (mini-fotbal și multifuncțional volei, tenis) în cadrul Parcului Central din mun. Ughieni, sectorul Centru.



Loc. / Nr. sec.	Case / Nr. sec.	Nr. sec. / Semnele	Data	Faza	Planșa	Flanșe
I S P	S. Bogza		10.19	SP	10	
Verificat	C. Bolocan		10.19			
Elaborat	N. Bogza		10.19			

S.R.L. Simbo-Proiect
or. Chisinau

IMPREJMUIRE TERENURI DE SPORT

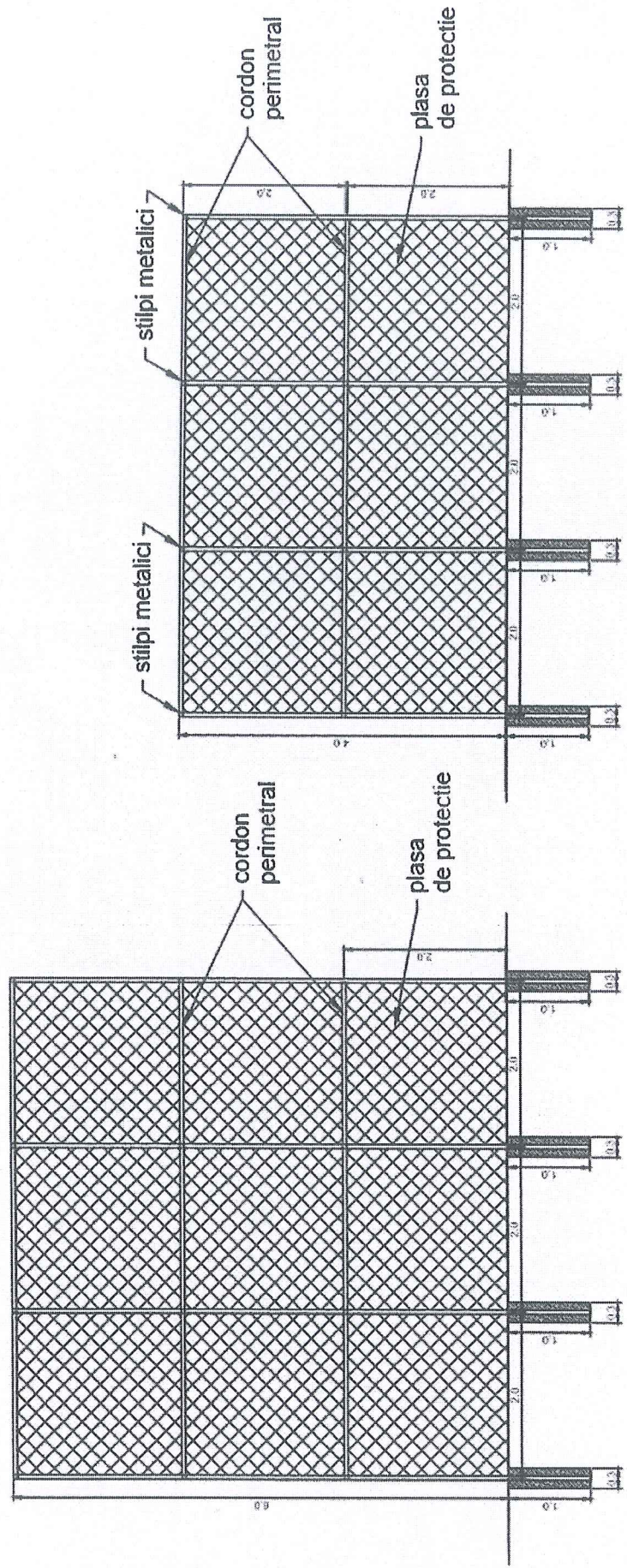

NOTA

- Se va realiza o imprejmuire perimetrala cu inaltimea de 4 m, care va avea in componenta stilpi de teava rectangulara de 50*50-3 mm, plasati la intervale de 2,0 m pe lateral, respectiv 2 m pe funduria terenului;
- Stilpii vor fi inglobati in fundatii de beton B150;
- Pentru asigurarea rezistentei se vor suda orizontal, intre stilpi, elemente de legatura (cordoane) din teava rectangulara de 40*40-2 mm, pe care se va fixa plasa metalica de tip Rabita gr. 3 mm, ochi 45*45;
- Pe laturile mici ale terenurilor (in spatele portilor), vor fi amplasate imprejmuiri inalte de 6m;
- Va fi prevazuta o poarta de acces de 2,0m x 1,2m.

26

								1522049 - CTS	
Construcția a două terenuri de sport (mini-fotbal și multifuncțional volei, în cadrul Parcului Central din m. Ugheni, sectorul Centru.									
Titl. proiect	Costa	Nr. proiect	Semnătura	Data	Faza		Planșa	Planșe	
JSP	S. Bogza	1078	S. Bogza	10.10.2019	SP		11		
Verificat	C. Bolocan		C. Bolocan	10.10.2019					
Elaborat	N. Bogza		N. Bogza	10.10.2019				S.R.L. „Simbo-Proiect” or. Chișinău	

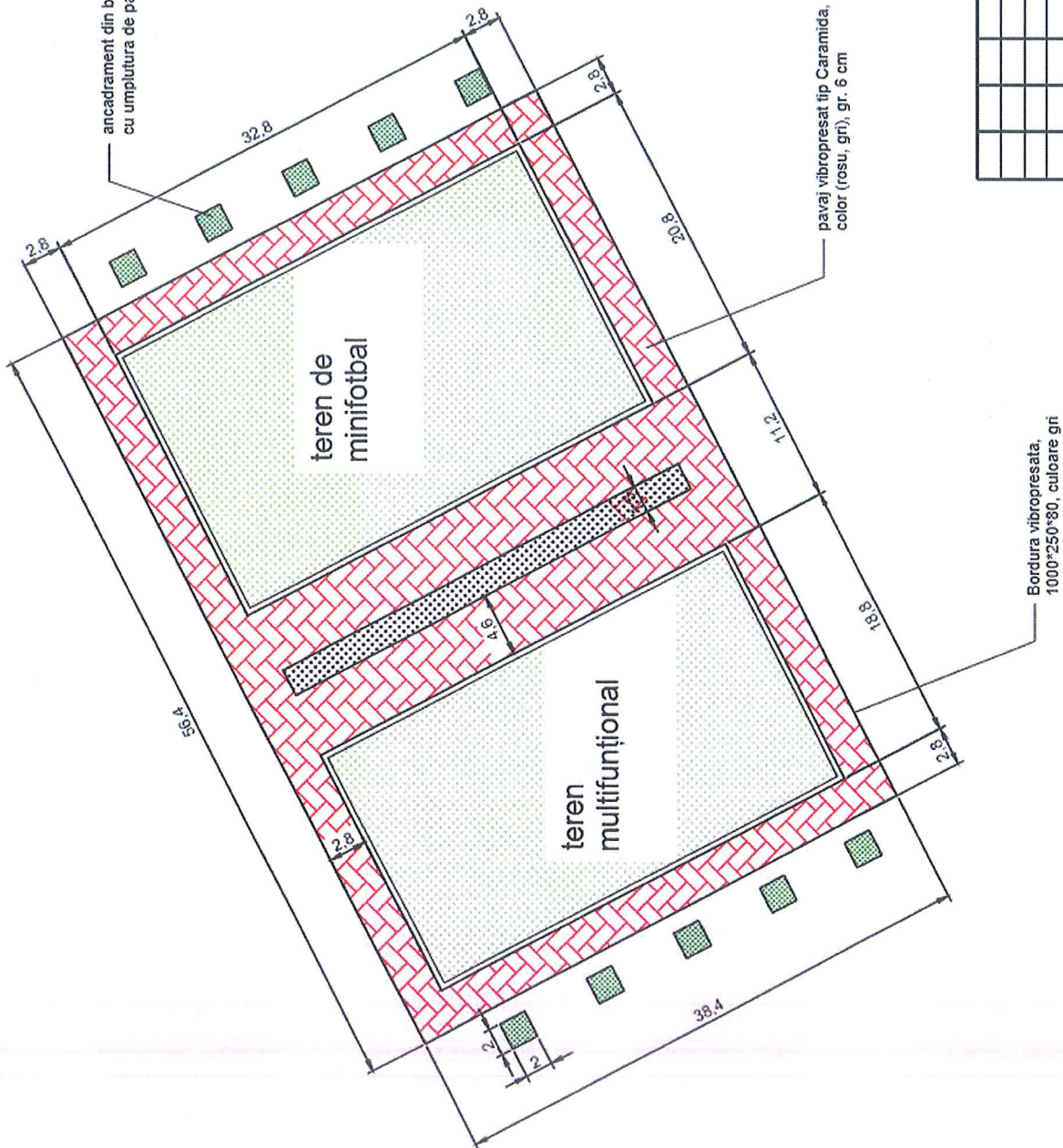

ETAPELE DE MONTAJ

1. Trasarea si pichetarea zonei de pavat
2. Indepartarea stratului vegetal
3. Realizarea stratului de fundare din balast sau piatra sparta
4. Trasarea fundatiei bordurilor
5. Realizarea fundatiei bordurilor
6. Montarea si alinierea bordurilor
7. Rosturi intre borduri
8. Asternere strat de poza din nisip
9. Montarea dalelor

152/2019 - CTS

Construcția a două terenuri de sport (mini-fotbal și multifuncțional volei, tenis) în cadrul Parcului Central din mun. Ungheeni, sectorul Centru.



Nr. sec	Costis	Nr. doc	Semnătura	Data	Faza		Planșa
					SP	Planșe	
I.S.P	S. Bogza		[Signature]	10.10.19		SP	
Verificat	C. Bolocan		[Signature]	10.10.19			
Finalizat	M. Bogza		[Signature]	10.10.19			

Plan cai de acces terenuri

S.R.L. Simbo-Proiect
or. Chișinău

27

Licența: Seria A MMIII Nr. 031196

Obiect nr. 055



Schiță de proiect
***Construcția a două terenuri de sport
(minifotbal și multifuncțional volei,
tenis) în cadrul Parcului Central din
mun. Ungheni, sector Centru.
Iluminarea terenurilor.***



Beneficiar: Primăria mun. Ungheni

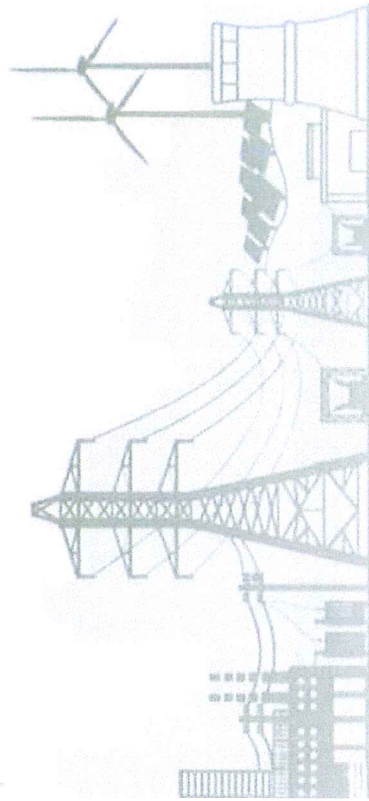

DATE GENERALE

Schița de proiect pentru construcția liniei electrice 0,22 kV, se bazează pe următoarele date inițiale:

1. Sarcina de proiectare aprobată de către beneficiar: PRIMĂRIA ORAȘULUI UNGHENI;
2. Materiale de cercetare a traseelor liniilor de transport a energiei electrice, executate de laboratorul înțreprinderii de proiectare.
3. Documentele normative valabile pentru proiectare.

Schița de proiect va fi coordonată în mod stabilit cu persoanele fizice și juridice coînteresate conform cerințelor legislației în vigoare.

Se admite înlocuirea materialelor și componentelor electrotehnice preconizate cu analogice în calitate de documente normative sunt utilizate: „MV3”, „CHmM3.05.06-85”, „CHmMIII-4-80”, „MTb3M”, „M33M” și Normele Construcțiilor Moldave (NCM).

În acest proiect toate soluțiile tehnice privind instalațiile, construcțiile, echipamentele și părțile sînt adoptate și elaborate în corespundere cu normele și cerințele din data eliberării schitei.

Proiectul este elaborat în conformitate cu standardele și prevederile actelor legislative și normative în vigoare și asigură realizarea și menținerea pe întreaga durată de existență a construcțiilor a următoarelor exigențe esențiale: A,B,C,D,E,F conform legii Nr. 721 - XIII din 02.02.96. Deciziile de proiectare sunt coordonate preventiv cu beneficiarul.

Pentru montare se vor întrebuiși materiale certificate pe teritoriul Republicii Moldova. După achiziționarea utilajului, în caz de necesitate se va organiza corectarea proiectului.

Exploatarea instalației va fi posibilă, numai după realizarea lucrărilor de ajustare a utilajului și sistemelor ingineresti.

CARACTERISTICI GENERALE

- Teren de minifotbal 32m / 20 m
- Teren multifuncțional 32m / 18 m

În conformitate cu normele, valoarea iluminatului mediu pentru străzi s-a stabilit indicii normați pentru drumul central - 200 lx (NCM C.04.02-2016)



DECIZIILE ELECTROTEHNICE

În conformitate cu condițiile tehnice eliberate de S.A. RED-NORD și sarcinii pentru proiectare, este realizat alimentarea cu energie electrică a terenului sportiv din or. Urgheni, str. Națională, Nr.7

Alimentarea cu energie electrică este îndeplinită de la: pilonul din beton armat, LEA 0,4 kV, PT12UNI17F2 Punctul de delimitare a apartenenței de balanță coincide cu punctul de racordare.

Categoria de fiabilitate – III.

Tensiunea în punctul de racordare 220/380 V

Sarcina de calcul conform a obiectelor constituie – 5.0 kW, curentul 22.72 A.

Pentru rețeaua electrică de iluminat este prevăzută construcția liniilor noi de alimentare cu energie electrică, pozată subteran.

Liniile de alimentare a rețelei de iluminat a terenului sportiv va fi executată cu conductoare torsadate izolate de tip CHM-2A 2x25 mm².

Pentru conectarea corpurilor de iluminat din camera tehnică a pilonului la rețeaua proiectată este prevăzută cablu de tip MPKC 3x4 mm², necesar de folosit cleme speciale pentru conectare.

Cablurile date sunt dimensionate după curentul nominal admisibil și verificate după pierderile de tensiune.

În schița de proiect este prevăzută montarea elementelor de protecție pentru inofensivității instalației și calității energiei electrice (îndeplinirea legării repetate la pământ; instalarea limitatoarelor de supratensiune, protejarea conductoarelor în furtun metalic izolat (conectat la Șina PEN).

Protejarea conductorului în locuri accesibile cu furtun metalic izolat: la intrare în panoul de evidență, la ieșire din panoul de evidență, la ieșirea din panoul de distribuție general.

Corpurile de iluminat destinate pentru iluminatul terenurilor sportive, sunt prevăzute de tip „Projector LED 249 W”.

Locul amplasării plafonierelor este indicat (vezi plan traseu LEA/LEC-0.72

kV). Înălțimea de montare a proiectoarelor de la suprafața solului h - 9 m

Zona climaterică este prevăzută pentru perioada de 1 în 25 ani grosimea obiectivului - 25 mm și viteza vântului - 35 m/s.

Protecția de scurtcircuit este realizată prin intermediul întreruptoarelor automate de tip BA 47-29, (tip B), instalate în panoul de distribuție.

Protecția contra curenților de scurtcircuit a proiecteurului este executată cu siguranță fuzibilă încorporată în corpul de iluminat. În schița de proiect este prevăzută realizarea sistemului principal de egalare a potențialelor care presupune conectarea părților conductoare ale instalațiilor electrice care în regim normal nu se găsesc sub tensiune, dar pot cădea accidental sub aceasta, este necesar să fie conectate la priza de pământ. Toate părțile conductibile a panourilor PE și PDG se supun legării la conductorul PEN, care la rândul său are legătura la pământ. Conform MV3 p. 6.1.46 în rețelele cu neutru legat la pământ aparatele de iluminat și pilonii trebuie să fie conectați la conductorul PEN. Evidența energiei electrice este realizată prin intermediul contoarelor de energie electrică, electronic, care corespunde prevederilor regulamentului privind măsurarea energiei electrice în scopuri comerciale, aprobat prin hotărârea ANRE, nr. 382, din 02.07.2010, montat în cutia de evidență omologată de tip BZUM DDE-1 25. PE BZUM DDE-1 25 este montat la h=1,2 m

La panoul de evidență este necesar de realizat conectarea repetată la priza de pământ a firului PEN.

Mărimile de gabarit ale canalelor de cabluri (1 cablu)

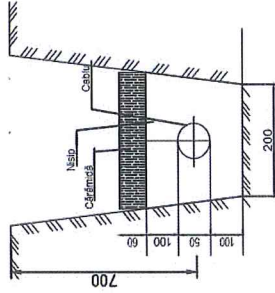

Modul de pozare a cărămizii

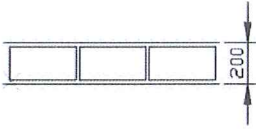

Notă:

- în locurile intersecțiilor cu alte comunicații, de realizat săpături de sondare, manual, în prezența rețelelor corespunzătoare;
- în cazul intersecțiilor cu alte rețele ingineresti, de pozat cablu în țevă PVC, $d=110$ mm

Tabelul cablurilor

Nr. cablului	Traseu		Cabluri	
	Început	Sfârșit	Conform proiectului	Langime, m
C1	Pilon b.a.	BZUM DDE-1 25	Marca AVVGr	2x25
C2	PDG	Pilon metalic nr. 1, 2, 3, 4	АПВБШПн	4x16
C3	PDG	Pilon metalic nr. 5, 6, 7, 8	АПВБШПн	4x16
				84.5
				104.5



Dimensiunile de gabarit a pilonului de metal cu un proiector

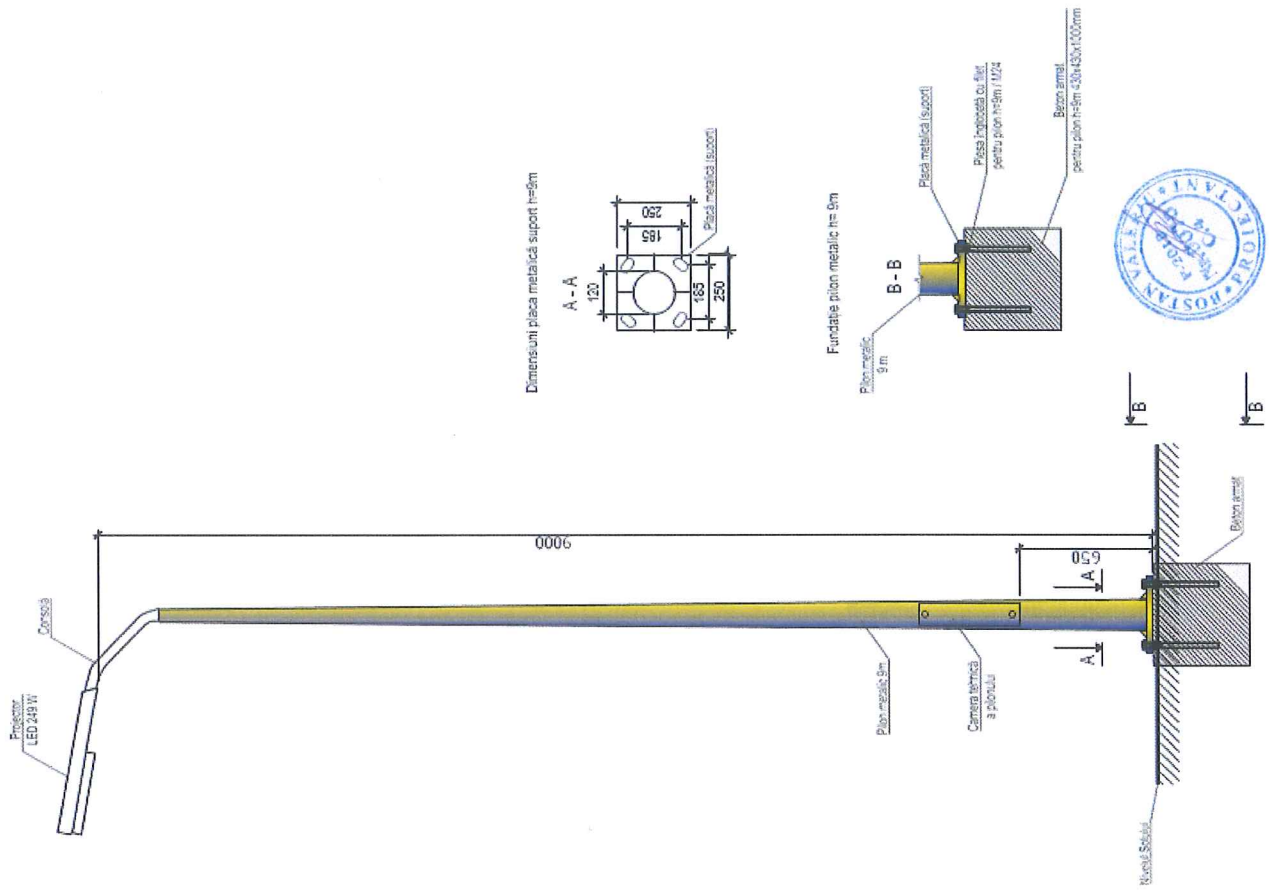

Plan traseu LEA/LEC – 0,22 kV

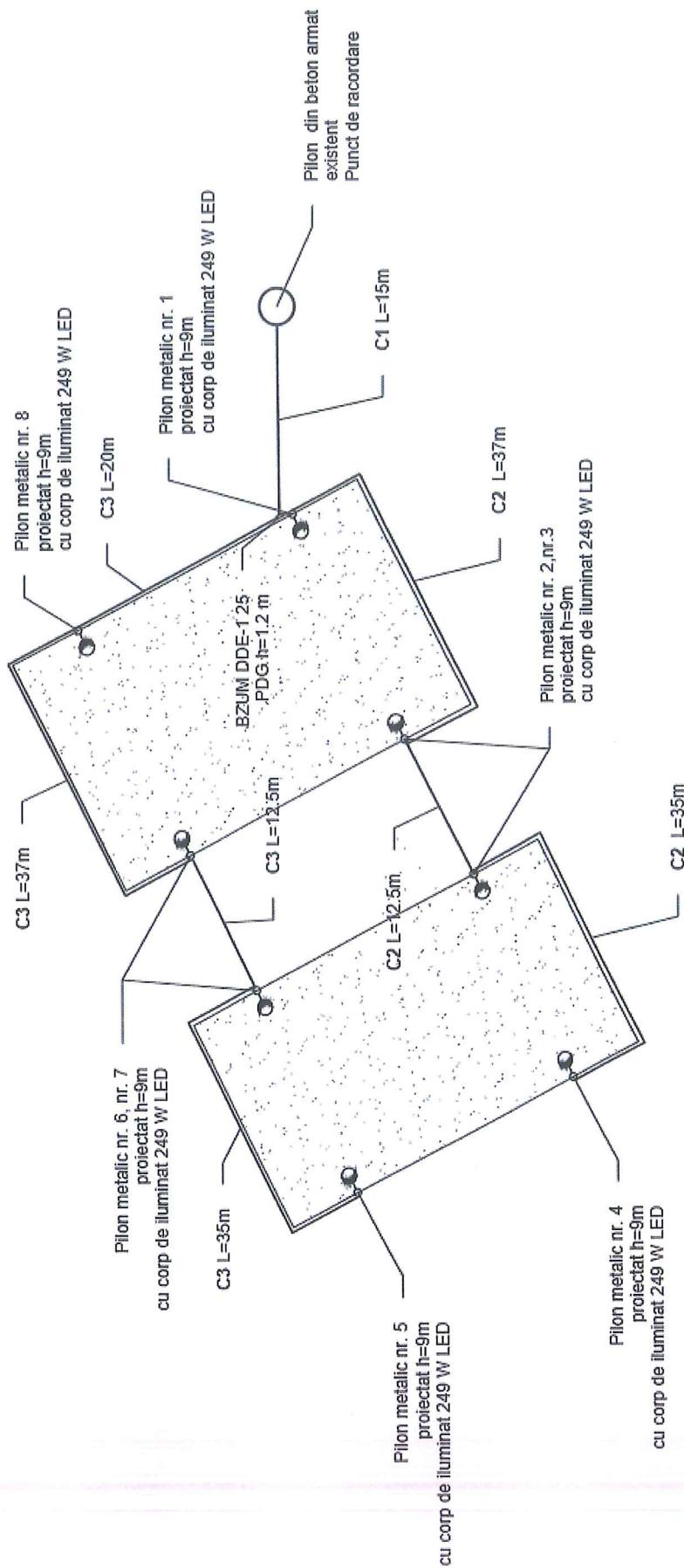

Semne conventionale

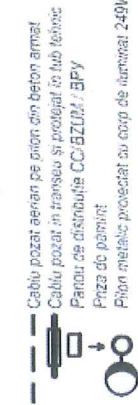

Schema împământării prizei de pământ

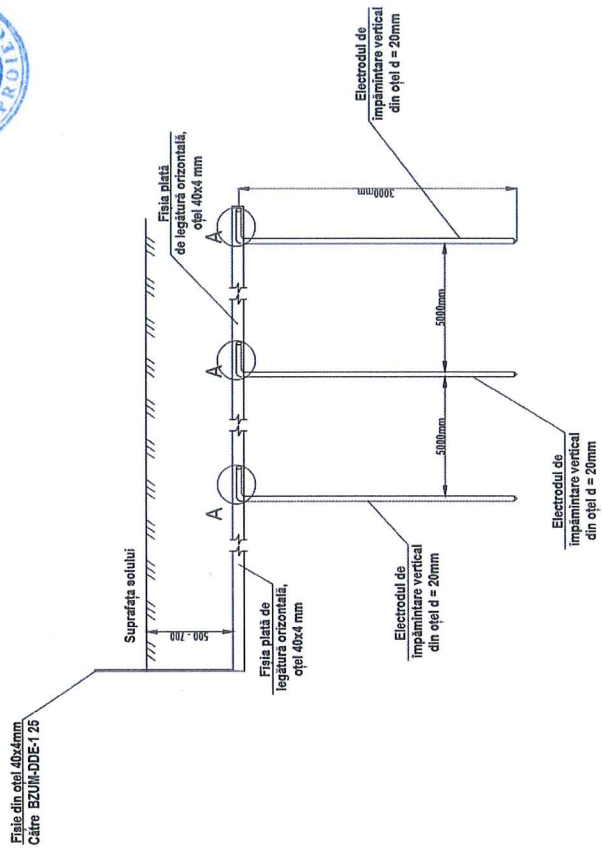
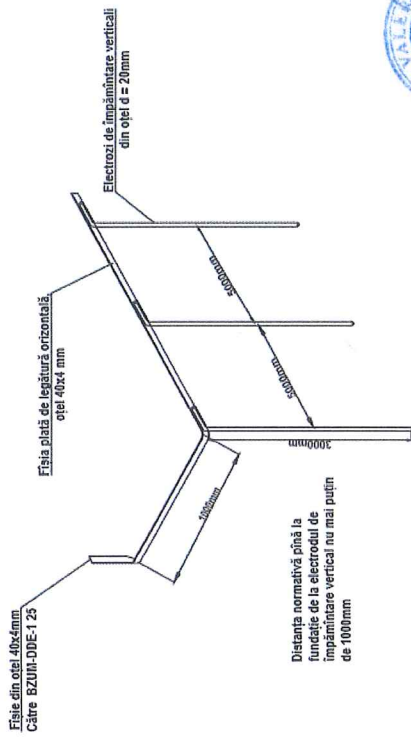

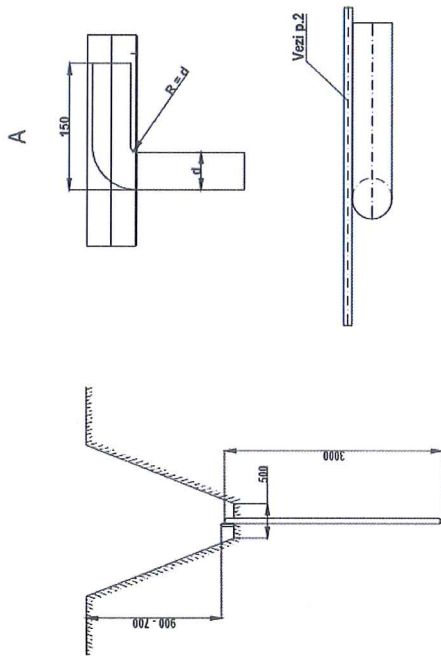

Poz.	Semnificația sau tipul	Denumirea	Cant.	Notă
1.	5-407-11	Electrod de împănântare vertical, îndeplinit din vergea metalică	9m	
2.	-	Bandă orizontală plată ГОСТ 103-76	15m	

1. Lungimea sudurii nu trebuie să fie mai mică de 60. Înălțimea sudurii nu va fi mai mică de 4 mm.
2. Porțiunile sudurii vor fi acoperite cu lac de bitum, pentru protecție de acțiunea coroziei.
3. Tranșeul împănântării este necesar să fie acoperit cu sol uniform, să nu conțină pietriș, bolovani sau alte deșeuri. Solul după acoperire este necesar să fie tasat.
4. Conductorii din exterior, care fac legătura cu priza de pământ, este necesar să fie vopsite cu vopsea anticorozivă de culoare neagră.
5. Sudarea se va face cu electrozi Э-46 ГОСТ 9467-75.



Lista materialelor de referință

Marcarea	Denumirea Documente de referință	Remarcă
СНИП 3.05.06 - 85	"Электротехнические устройства"	
ПУЭ	"Правила Устройства Электроустановок"	
СН 541 - 82	Инструкция по проектированию наружного освещения городов, поселков и населенных пунктов	
ВСН 97-83	Инструкция по проектированию городских и поселковых электрических сетей	
НСМ А.08.02:2014	Securitatea și sănătatea muncii în construcții	
5.407—156.94.	Узлы крепления самонесущих изолированных проводов на опорах ВЛИ 0,38кВ и стенах зданий	
ГОСТ 21.210—2014.	Условные графические изображения электрооборудования и проводов на планах	
ГОСТ 31946—2012.	Провода самонесущие изолированные и защищенные для воздушных линий электропередачи	
СНИП III - 4 - 80	"Техника безопасности в строительстве"	
НСМ С.04.02:2005	Iluminatul natural și artificial	
SM SR CEN/TR13201-1:2013	Iluminatul public Partea 1: Selectarea claselor de iluminat	
SM SR 13201-2:2004, IDT	Iluminatul public Partea 2: Cerințele de performanță	
SM SR 13201-3:2004, IDT	Iluminatul public Partea 3: Calculul performanțelor	
Шифр 22.0112	Угловые опоры ВЛИ-0,4 кV одноствоечной конструкции на стойках типа СВ105 и СВ110	
Серия 3.320.1	Опоры наружного освещения и контактных сетей городского транспорта	
Серия 3.407-150	Заземляющие устройства опор воздушных линий электропередачи напряжением 0,38; 6; 10; 20; 35кВ	
Серия 5.407-146	Узлы и детали, соединенный заземляющих проводников, на опорах вл 0,38-35кв	
Шифр А5-92	Прокладка кабелей, напряжением до 35 кв в траншеях.	
Шифр А10-93	Защитное заземление и зануление электрооборудования	
ТП 3.407-150	Заземляющие устройства опор воздушных линий электропередач.	
ТП 5.407-11	Заземление и зануление электроустановок	
4.407-260	Прокладка кабелей по конструкциям	
Шифр 26.0008.	Одноцепные, двухцепные и переходные железобетонные опоры ВЛИ 0,38кВ с проводами типа СИП-2А с линейной арматурой ООО "СИКАМ"	



Anexa 2

Acordul de finanțare Nr. 1 din 2019

între Primăria municipiului Ungheni și Primăria municipiului Cluj-Napoca



ANEXA
La Decizia Consiliului Municipal Ungheni
Nr. 5/1 din 04.09.2019



ACORD DE FINANȚARE
Nr. 1 din _____ 2019

Încheiat între:

1. Primăria municipiului Ungheni, str. Națională 7, MD - 3600, municipiul Ungheni, Republica Moldova, cod de înregistrare fiscală 1007601001787, în calitate de beneficiar pentru proiectul „*Reabilitarea Parcului Central din orașul Ungheni, etapa IV*”, reprezentat legal de domnul Alexandru AMBROS, având funcția de Primar al municipiului Ungheni, pe de o parte,

și

2. Primăria municipiului Cluj-Napoca, str. Moșilor 3, cod de înregistrare fiscală 4305857, în calitate de cofinanțator pentru proiectul „*Reabilitarea Parcului Central din orașul Ungheni*”, *etapa IV*, reprezentat legal de domnul Emil BOC, având funcția de Primar al municipiului Cluj-Napoca.

În baza *Înțelegerii de Cooperare între municipiul Cluj-Napoca, județul Cluj din România și orașul Ungheni, raionul Ungheni din Republica Moldova* aprobată potrivit Deciziei Consiliului municipal Ungheni nr.7/2 din 13.10.2016 și Hotărârii Consiliului Local al Municipiului Cluj-Napoca nr.538 din 23.09.2016, părțile au convenit la încheierea prezentului Acord de finanțare cu privire la implementarea Proiectului „*Reabilitarea Parcului Central din orașul Ungheni, etapa IV*”, *aprobat potrivit Deciziei Consiliului municipal Ungheni nr. 5/1 din 04.09.2019 și Hotărârii Consiliului Local al Municipiului Cluj-Napoca nr. _____ din _____.*

Articolul 1 Obiectul acordului de finanțare

Implementarea subproiectului *Construcția unui complex sportiv în Parcul Central din Ungheni*, parte a proiectului „*Reabilitarea Parcului Central din orașul Ungheni, etapa IV*”.

Articolul 2 Durata acordului de finanțare

Acordul de finanțare intră în vigoare începând cu data de _____.

Acordul de finanțare este valabil până la data de 01 mai 2020.

Articolul 3 Valoarea proiectului

Valoarea totală a proiectului „*Reabilitarea Parcului Central din orașul Ungheni, etapa IV*” care face obiectul finanțării este de 165 998,68 EUR, din care suma de 472 000,00 RON, finanțată de către Primăria municipiului Cluj-Napoca din România va fi folosită exclusiv pentru implementarea subproiectului „*Construcția unui complex sportiv în Parcul Central din Ungheni*”, iar diferența de până la 66 477,09 EUR va fi finanțată de către Primăria municipiului Ungheni din Republica Moldova.

Articolul 4 Responsabilitățile părților

(1) Responsabilitățile beneficiarului sunt următoarele:

1. să respecte acordul de înfrățire/cooperare;
2. să respecte destinația sumelor acordate în baza acordului de finanțare;
3. să utilizeze suma alocată de către finanțator exclusiv pentru implementarea proiectului, care face obiectul prezentului acord de finanțare;
4. să permită accesul reprezentanților finanțatorului la obiectivele, activitățile și documentele justificative convenite prin acord;

38

5. să prezinte finanțatorului rapoarte de justificare a cheltuielilor aferente proiectului și de realizare a activităților cuprinse în acordul de finanțare;
6. să întreprindă toate activitățile necesare realizării obiectivelor stabilite de comun acord;
7. să restituie finanțatorului sumele alocate de acesta în vederea implementării proiectului, care face obiectul prezentului acord de finanțare, rămase necheltuite (sau neutilizate) la data finalizării proiectului, în termen de o lună de la această dată;
8. să restituie finanțatorului în termen de o lună de la data constatării toate sumele alocate de acesta în vederea implementării proiectului, care face obiectul prezentului acord de finanțare și care au fost cheltuite cu altă destinație decât cea convenită de comun acord în vederea implementării proiectului;
9. să asigure adoptarea deciziilor de către Consiliul municipal Ungheni privind alocarea sumelor suplimentare necesare pentru alte cheltuieli generate de proiect, inclusiv pentru lucrări suplimentare sau neincluse în documentația proiectului, necesare finalizării proiectului.

(2) Responsabilitățile finanțatorului sunt următoarele:

1. să respecte acordul de înfrățire/cooperare;
2. să își prevadă în buget sumele necesare finanțării proiectelor/activităților prevăzute în acordul de finanțare;
2. să întreprindă toate activitățile necesare realizării obiectivelor stabilite de comun acord;
3. să solicite documentele justificative aferente cheltuielilor din proiect.

Articolul 5 Prevederi privind cererile de plată, plățile și termenele de plată

(1) Finanțarea subproiectului *Construcția unui complex sportiv în Parcul Central din Ungheni*, parte a proiectului *Reabilitarea Parcului Central din orașul Ungheni, etapa IV*, constituie 472 000,00 lei (patru sute șaptezeci și doi mii lei) și plățile vor fi efectuate prin transfer din partea Primăriei Municipiului Cluj-Napoca pe contul Primăriei municipiului Ungheni la prezentarea cererii de plată, însoțită de documentele financiare justificative, care confirmă executarea lucrărilor (contract lucrări, factura fiscală, proces-verbal de recepționare a lucrărilor).

(2) Plățile vor fi făcute în lei românești (RON) în termen de 30 zile de la prezentarea documentelor justificative.

Articolul 6 Prevederi privind transmiterea Raportului de justificare a cheltuielilor

(1) Pentru solicitarea plăților Primăria municipiului Ungheni va înainta o cerere de plată (conform Anexei nr. 2 la Ordinul 5169 din 27.06.2018), indicând suma solicitată, însoțită de Raportul de justificare a cheltuielilor și documentele financiare justificative (contract lucrări, factura fiscală, proces-verbal de recepționare a lucrărilor).

Articolul 7 Soluționarea diferendelor

(1) Legea aplicabilă prezentului acord de finanțare este legea română.

(2) Orice diferend apărut în legătură cu interpretarea și aplicarea prezentului acord de finanțare se va soluționa, amiabil, de către părți, pe calea negocierilor directe și a consultărilor diplomatice.

Articolul 8 Prevederi finale

(1) Dacă pe durata implementării proiectului care face obiectul acestui acord de finanțare se constată, pe baza unui raport de audit realizat de auditori independenți și solicitat de finanțatorul din România, că autoritatea competentă din Republica Moldova/Ucraina a cheltuit sume cu altă destinație decât cea convenită de comun acord în vederea implementării proiectului, aceasta restituie sumele respective în termen de o lună de la data constatării. Finanțatorul poate dispune recuperarea acestor sume, prin diminuarea finanțării până la concurența sumei neeligibile.

- (2) Prezentul Acord de finanțare intră în vigoare în ziua imediat următoare după semnarea lui de către Părțile semnatare și este valabil până la încheierea în ansamblu a activităților de implementare a proiectului în condițiile prezentului acord de finanțare și planului de implementare a proiectului, prezentarea rapoartelor și semnarea actelor necesare;
- (3) Orice modificare sau completare la prezentul acord de finanțare poate fi efectuată doar prin acorduri adiționale în scris semnate cu participarea ambelor Părți.
- (4) Acordul de finanțare este încheiat în 2 (două) exemplare în limba română, câte unul pentru fiecare Parte.

Semnătură	Semnătură
Alexandru AMBROS, Primarul municipiului Ungheni	Emil BOC, Primarul municipiului Cluj-Napoca
	
Ștampila	Ștampila

MUNICIPIUL CLUJ-NAPOCA

PRIMARUL

Nr. 590073/1/14.11.2019

REFERAT DE APROBARE

a proiectului de hotărâre privind cofinanțarea, de la bugetul local
a subproiectului „Construcția unui complex sportiv în Parcul Central din orașul Ungheni”,
parte a proiectului Reabilitarea Parcului Central, etapa IV, din orașul Ungheni, Raionul Ungheni,
Republica Moldova

Înțelegerea de Cooperare între Municipiul Cluj-Napoca, Județul Cluj din România și Orașul Ungheni, Raionul Ungheni din Republica Moldova a fost aprobată de Consiliul local al municipiului Cluj-Napoca prin Hotărârea nr. 538 din 23.09.2016, iar în data de 16 noiembrie 2016, primarii celor două orașe au semnat Înțelegerea mai sus menționată.

La data de 05 septembrie 2017, prin Hotărârea nr. 815, Consiliul local al municipiului Cluj-Napoca a aprobat finanțarea integrală a subproiectului „Orășelul copiilor”, parte a proiectului Reabilitarea Parcului Central din orașul Ungheni în valoare de 450.000 lei de la bugetul local al Municipiului Cluj-Napoca pe anul 2017, în baza Acordului de finanțare nr.1/24.08.2017.

Ulterior, Prin Hotărârea nr. 851 din 05 septembrie 2018, Consiliul local al municipiului Cluj-Napoca a aprobat finanțarea subproiectului „Teatru de vară și împrejmuiți”, parte a proiectului Reabilitarea Parcului Central, din etapa III, din orașul Ungheni, raionul Ungheni, Republica Moldova, în valoare de 466.972 lei de la bugetul local al Municipiului Cluj-Napoca pe anul 2018, în baza Acordului de finanțare nr.1/23.08.2018.

Prin solicitarea înregistrată la Primăria municipiului Cluj-Napoca cu nr.432030/105/26.08.2019, primarul orașului Ungheni, d-nul Alexandru Ambros a solicitat municipalității clujene cofinanțarea subproiectului „Construcția unui complex sportiv în Parcul Central din orașul Ungheni”, parte a proiectului Reabilitarea Parcului Central, etapa IV, din orașul Ungheni, raionul Ungheni, Republica Moldova.

Din schița de proiect anexată adresei cu referințele de mai sus și a devizelor de lucrări, rezultă că, proiectul ce se dorește a fi cofinanțat din bugetul local al Municipiului Cluj-Napoca se referă la construcția a două terenuri de sport (mini-fotbal și multifuncțional, volei-tenis) situate în Parcul Central din mun. Ungheni, sector Centru.

De asemenea, a fost înaintată Decizia nr. 5/1 din 04.09.2019 a Consiliului Municipal Ungheni cu privire la finanțarea proiectului „Reabilitarea Parcului central din orașul Ungheni, etapa IV”.

Potrivit deciziei, s-a aprobat implementarea proiectului menționat anterior, precum și a

subproiectului „Construcția unui complex sportiv în Parcul Central din orașul Ungheni” de către Primăria Municipiului Ungheni în perioada 2019-2020. În conformitate cu art. 2 din decizie, se solicită cofinanțarea în valoare de 472.000 RON de la Consiliul local al municipiului Cluj-Napoca pentru implementarea Proiectului „Reabilitarea Parcului central din orașul Ungheni, etapa IV”, în anul 2019. Costurile neeligibile și alte costuri suplimentare care vor apărea pe parcursul implementării proiectului vor fi suportate de Primăria Municipiului Ungheni. Totodată, prin art. 4 și 5 ale deciziei s-au numit responsabilii de implementarea proiectului și s-a aprobat modelul de Acord de finanțare a proiectului care se va încheia cu Primăria municipiului Cluj-Napoca.

Ținând cont de faptul că, prezentul demers de cofinanțare ar asigura continuitate și o dezvoltare a relațiilor de colaborare dintre cele două orașe:

În temeiul prevederilor art. 136 din Ordonanța Guvernului nr. 57/2019 privind Codul administrativ, cu modificările și completările ulterioare, îmi exprim inițiativa de promovare a proiectului de hotărâre privind cofinanțarea, de la bugetul local a subproiectului „Construcția unui complex sportiv în Parcul Central din orașul Ungheni”, parte a proiectului Reabilitarea Parcului Central, etapa IV, din orașul Ungheni, Raionul Ungheni, Republica Moldova;

PRIMAR

Emil Boc

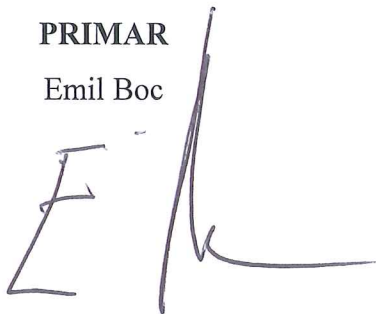
A handwritten signature in black ink, appearing to be 'Emil Boc', written over a faint, larger outline of the same signature.

ADMINISTRATOR PUBLIC
BIROUL RELAȚII EXTERNE ȘI INVESTITORI
DIRECȚIA TEHNICĂ
DIRECȚIA JURIDICĂ
DIRECȚIA ECONOMICĂ
DIRECȚIA ECOLOGIE URBANĂ
Nr. 590097/105/14.11.2019

RAPORT DE SPECIALITATE

privind propunerea de aprobare a proiectului de hotărâre privind cofinanțarea, de la bugetul local a subproiectului „Construcția unui complex sportiv în Parcul Central din orașul Ungheni”, parte a proiectului Reabilitarea Parcului Central, etapa IV, din orașul Ungheni, Raionul Ungheni, Republica Moldova

Având în vedere:

Referatul de aprobare înregistrat sub nr. 590073/1/14.11.2019 al Primarului Municipiului Cluj-Napoca;

Proiectul de hotărâre privind cofinanțarea, de la bugetul local a subproiectului „Construcția unui complex sportiv în Parcul Central din orașul Ungheni”, parte a proiectului Reabilitarea Parcului Central, etapa IV, din orașul Ungheni, raionul Ungheni, Republica Moldova;

Biroul Relații externe și investitori, Direcția Tehnică, Direcția Ecologie urbană, Direcția Juridică și Direcția Economică precizează următoarele:

Înțelegerea de Cooperare între Municipiul Cluj-Napoca, Județul Cluj din România și orașul Ungheni, Raionul Ungheni din Republica Moldova a fost aprobată de Consiliul local al municipiului Cluj-Napoca prin Hotărârea nr. 538 din 23.09.2016, iar în data de 16 noiembrie 2016, primarii celor două orașe au semnat Înțelegerea mai sus menționată.

La data de 05 septembrie 2017, prin Hotărârea nr. 815, Consiliul local al municipiului Cluj-Napoca a aprobat finanțarea integrală a subproiectului „Orășelul copiilor”, parte a proiectului Reabilitarea Parcului Central din orașul Ungheni în valoare de 450.000 lei de la bugetul local al Municipiului Cluj-Napoca pe anul 2017, în baza Acordului de finanțare nr.1/24.08.2017.

53

Ulterior, prin Hotărârea nr. 851 din 05 septembrie 2018, Consiliul local al municipiului Cluj-Napoca a aprobat finanțarea subproiectului „Teatru de vară și împrejurimi”, parte a proiectului Reabilitarea Parcului Central, din etapa III, din orașul Ungheni, raionul Ungheni, Republica Moldova, în valoare de 466.972 lei de la bugetul local al Municipiului Cluj-Napoca pe anul 2018, în baza Acordului de finanțare nr.1/23.08.2018.

Prin solicitarea înregistrată la Primăria municipiului Cluj-Napoca cu nr. 432030/105/26.08.2019, primarul orașului Ungheni, d-nul Alexandru Ambros a solicitat municipalității clujene cofinanțarea subproiectului „Construcția unui complex sportiv în Parcul Central din orașul Ungheni”, parte a proiectului Reabilitarea Parcului Central, etapa IV, din orașul Ungheni, raionul Ungheni, Republica Moldova.

Din schița de proiect anexată adresei cu referințele de mai sus și a devizelor de lucrări, rezultă că, proiectul ce se dorește a fi cofinanțat din bugetul local al Municipiului Cluj-Napoca se referă la construcția a două terenuri de sport (mini-fotbal și multifuncțional, volei-tenis) situate în Parcul Central din mun. Ungheni, sector Centru.

Din punct de vedere tehnic, proiectul de hotărâre îndeplinește condițiile de natură tehnică, pentru a fi supus dezbaterii și aprobării plenului Consiliului Local, cu următoarele mențiuni:

Se vor realiza două terenuri de sport (1 teren minifotbal cu dimensiunile de 32x20m, 1 teren multifuncțional cu dimensiunile de 32x18m),

Se vor înființa 10 alveole cu dimensiunile de 2x2 m pentru plantare de flori,

Băncile de tușă vor fi amplasate simetric față de prelungirea liniei de mijloc al terenului. Fiecare bancă are locuri pentru cel puțin 5 persoane. Vor fi amplasate la o distanță de cel puțin 2.5 m față de linia de tușă a terenului,

Se vor monta 8 bănci de odihnă,

Se va realiza o împrejmuire perimetrală cu înălțimea de 4 m, care va avea în componență stâlpi de teavă rectangulară de 50x50-3mm, plasați la intervale de 2m pe lateral, respectiv 2m pe fundurile terenului. Stâlpii vor fi înglobați în fundații de beton B150; pe laturile mici ale terenurilor (în spatele porților), vor fi amplasate împrejurimi înalte de 6 m, poarta de acces va fi de 2x1.2m.

Suprafața de joc din gazon artificial va fi realizată în culorile roșu sau verde, iar marcajele vor fi albe sau galbene, cu înălțimea firului de max 20mm.

Se vor instala 8 stâlpi din metal cu h=9m, zincat, se vor monta 8 corpuri de iluminat de tip Projector LED 249 W, alimentarea cu energie electrică se va face subteran, L=189 m.

Căile de acces vor fi amenajate cu pavaj vibropresat, grosime 6 cm, color (gri, roșu) pe o suprafață existentă de asfalt deteriorat (S=817 mp) încadrate în borduri pentru trotuare, Terenul adiacent căilor de acces va fi reamenajat, cu adaos de pământ cernoziom (S=819 mp).

SS

De asemenea, a fost înaintată Decizia nr. 5/1 din 04.09.2019 a Consiliului Municipal Ungheni cu privire la finanțarea proiectului „Reabilitarea Parcului central din orașul Ungheni, etapa IV”. Potrivit deciziei, s-a aprobat implementarea proiectului menționat anterior, precum și a subproiectului „Construcția unui complex sportiv în Parcul Central din orașul Ungheni” de către Primăria Municipiului Ungheni în perioada 2019-2020. În conformitate cu art. 2 din decizie, se solicită cofinanțarea în valoare de 472.000 RON de la Consiliul local al municipiului Cluj-Napoca pentru implementarea Proiectului „Reabilitarea Parcului central din orașul Ungheni, etapa IV”, în anul 2019. Costurile neeligibile și alte costuri suplimentare care vor apărea pe parcursul implementării proiectului vor fi suportate de Primăria Municipiului Ungheni. Totodată, prin art. 4 și 5 ale deciziei s-au numit responsabilii de implementarea proiectului și s-a aprobat modelul de Acord de finanțare a proiectului care se va încheia cu Primăria municipiului Cluj-Napoca.

Potrivit art. 35¹ din Legea nr. 273 din 29 iunie 2006 privind finanțele publice locale, cu modificările și completările ulterioare:

„(1) Autoritățile administrației publice locale din România pot aproba finanțarea unor proiecte propuse de către autoritățile administrației publice locale din Republica Moldova, Ucraina și Serbia, în baza acordurilor de înfrățire/cooperare încheiate în condițiile legii, pentru:

- a) obiective de investiții ale unităților administrativ-teritoriale din Republica Moldova, Ucraina și Serbia;
- b) programe comune culturale, sportive, de tineret și educaționale;
- c) stagii de pregătire profesională.

În conformitate cu dispozițiile art. 2 din Procedura de finanțare a proiectelor propuse de către autoritățile administrației publice locale din Republica Moldova, în baza acordurilor de finanțare încheiate cu autoritățile administrației publice locale din România, aprobată prin Ordinul comun al Ministerului Dezvoltării Regionale și Locuinței nr. 1.120/2014 și Ordinul Ministerului Finanțelor Publice nr. 1.030/2014 pentru aprobarea procedurii de finanțare prevăzute la art. 35¹ din Legea nr. 273/2006 privind finanțele publice locale, cu modificările și completările ulterioare:

„(1) Acordurile de finanțare trebuie să vizeze finanțarea proiectelor, obiectivelor și acțiunilor prevăzute la art. 35¹ alin. (1) din Legea nr. 273/2006 privind finanțele publice locale, cu modificările și completările ulterioare, și să respecte formatul-cadru prevăzut în anexa nr. 1.

(2) Autoritățile administrației publice locale din România pot încheia acordurile de finanțare prevăzute la alin. (1) doar dacă sunt îndeplinite, cumulativ, următoarele condiții:

- a) între unitatea administrativ-teritorială din România și cea din Republica Moldova sau Ucraina este încheiat un acord de înfrățire/cooperare potrivit art. 15 alin. (5) din Legea administrației publice locale nr. 215/2001, republicată, cu modificările și completările ulterioare;

45

b) unitatea administrativ-teritorială din Republica Moldova sau Ucraina a transmis unității administrativ-teritoriale din România o solicitare scrisă care cuprinde: proiectele ce se propun a se finanța, însoțite de decizia/dispoziția (după caz) autorității competente, conform prevederilor legale, în vigoare, în Republica Moldova sau în Ucraina privind aprobarea acestor proiecte, necesarul de finanțare din partea unității administrativ-teritoriale din România, responsabilitățile părților, termene de realizare, persoane responsabile;

c) adoptarea, de către autoritățile deliberative ale unităților/subdiviziunilor administrativ-teritoriale din România a hotărârii de finanțare a proiectului propus de către unitatea administrativ-teritorială din Republica Moldova sau Ucraina, cuantumului finanțării, responsabilitățile părții române și responsabilitățile părții moldovene și/sau ucrainene.

(3) Autoritățile administrației publice locale din România și autoritățile administrației publice locale din Republica Moldova sau Ucraina încheie câte un acord de finanțare pentru fiecare proiect propus. ”

Din punct de vedere juridic, raportat la dispozițiile art. 2 din Procedura de finanțare a proiectelor propuse de către autoritățile administrației publice locale din Republica Moldova, în baza acordurilor de finanțare încheiate cu autoritățile administrației publice locale din România, aprobată prin Ordinul comun al Ministerului Dezvoltării Regionale și Locuinței nr. 1.120/2014 și Ordinul Ministerului Finanțelor Publice nr. 1.030/ 2014 pentru aprobarea procedurii de finanțare prevăzute la art. 35¹ din Legea nr. 273/2006 privind finanțele publice locale, cu modificările și completările ulterioare, sunt întrunite cumulativ condițiile legale în vederea acordării finanțării propuse, iar proiectul de hotărâre îndeplinește condițiile legale pentru a fi supus dezbaterii și aprobării plenului Consiliului Local.

Din punct de vedere economic, raportat la dispozițiile art. 35, alineatul (1) din Legea nr. 273/2006 privind finanțele publice locale, cu modificările și completările ulterioare, proiectul de hotărâre îndeplinește condițiile de natură economică pentru a fi supus dezbaterii și aprobării plenului Consiliului Local.

Menționăm că, prin Hotărârea nr. 637/10.09.2019 Consiliul Local Cluj-Napoca a aprobat includerea în bugetul local al municipiului Cluj-Napoca pe anul 2019, a sumei de 472.000 lei pentru cofinanțarea proiectului „Construcția unui complex sportiv în Parcul Central din orașul Ungheni, raionul Ungheni, Republica Moldova”, Direcția Economică având prevăzută această sumă la Capitolul 51 – Autorități publice și acțiuni externe, Titlul VII „Alte transferuri”, Cod indicator 55.02.04, “Alte transferuri curente în străinătate”.

Având în vedere prevederile legale expuse în prezentul raport și ținând cont de faptul că, prezentul demers de cofinanțare ar asigura continuitate și o dezvoltare a relațiilor de colaborare

46

dintre cele două orașe, apreciem că proiectul de hotărâre privind cofinanțarea, de la bugetul local a subproiectului „Construcția unui complex sportiv în Parcul Central din orașul Ungheni”, parte a proiectului Reabilitarea Parcului Central, etapa IV, din orașul Ungheni, raionul Ungheni, Republica Moldova, poate fi supus dezbaterii și aprobării plenului Consiliului Local.

Gheorghe Șurubaru

Administrator Public

Virgil Poruțiu

Director Direcția Tehnică

Viorel Pleșa

Director Direcția Ecologie Urbană

Olimpia Moigrădan

Director executiv Direcția Economică

Alina Rus

Director executiv Direcția Juridică

Emilia Botezan

Șef birou Relații externe și Investori



Republica Moldova

Consiliul Municipal Ungheni



3600, str. Națională 7, mun. Ungheni, Republica Moldova, tel. (236) 2.24.37, fax. (236) 2.31.81, anticameraprimaria@gmail.com

**DECIZIE nr. 5/1
din 04.09.2019**

**Cu privire la finanțarea Proiectului
„Reabilitarea Parcului Central din orașul Ungheni, etapa IV”**

Având în vedere p. 25 privind punerea în valoare a funcțiilor recreative estetice și ecologice ale parcului central din *Planul Local de Dezvoltare Durabilă Agenda Locală 21 Ungheni 2007-2017* și p.2-7.4 privind reabilitarea parcului central din *Strategia de dezvoltare socio-economică a orașului Ungheni 2014-2020*;

Luând în considerare deschiderea autorităților publice locale din municipiul Cluj-Napoca de cofinanțare a Proiectului „Reabilitarea Parcului Central din orașul Ungheni, etapa IV”, care prevede îmbunătățirea condițiilor de odihnă, agrement și protecție a mediului înconjurător;

În baza *Ordinului comun al viceprim-ministrului, ministrul dezvoltării regionale și administrației publice, și ministrului finanțelor publice nr. 1120/1030/2014 pentru aprobarea procedurii de finanțare prevăzute la art. 35¹ din Legea nr. 273/2006 privind finanțele publice locale* publicat în Monitorul Oficial al României, Partea I, nr. 603 din 13 august 2014, cu modificările și completările ulterioare, aduse de Ordinul 5169/27.06.2018 privind modificarea Anexei la Ordinul nr. 1120/1030/2014;

În temeiul *Înțelegerii de cooperare între orașul Ungheni, raionul Ungheni din Republica Moldova și municipiul Cluj-Napoca, județul Cluj din România* aprobată potrivit Deciziei Consiliului orașenesc Ungheni nr. 7/2 din 13.10.2016;

În scopul dezvoltării unui cadru practic pentru transfer de bune practici și schimb de experiență între municipiile înfrățite Cluj-Napoca și Ungheni;

În temeiul art. 14 al Legii privind administrația publică locală, nr. 436-XVI din 28.12.2006 cu modificările și completările ulterioare, Consiliul Municipal Ungheni

DECIDE:

1. Se aprobă implementarea Proiectului „Reabilitarea Parcului Central din orașul Ungheni, etapa IV”/subproiectul „Construcția unui complex sportiv în Parcul Central din Ungheni” de către Primăria Municipiului Ungheni în perioada 2019 – 2020.

2. Se solicită cofinanțarea în valoare de 472000 RON de la Consiliul Local al Municipiului Cluj-Napoca pentru implementarea Proiectului „Reabilitarea Parcului Central din orașul Ungheni, etapa IV” în anul 2019.

3. Costurile neeligibile precum și alte costuri suplimentare care vor apărea pe parcursul implementării Proiectului „Reabilitarea Parcului Central din orașul Ungheni, etapa IV” vor fi suportate de Primăria Municipiului Ungheni.

4. Se numește responsabil de implementarea Proiectului „Reabilitarea Parcului Central din orașul Ungheni, etapa IV”, viceprimarul municipiului Ungheni, Cristofor Codreanu.

5. Se aprobă modelul de Acord de finanțare a Proiectului „Reabilitarea Parcului Central din orașul Ungheni, etapa IV” care va fi încheiat între Primăria Municipiului Ungheni și Primăria Municipiului Cluj-Napoca (se anexează).

6. Se mandatează Alexandru Ambros, primarul municipiului Ungheni, să semneze Acordul de finanțare a Proiectului „Reabilitarea Parcului Central din orașul Ungheni, etapa IV”.

7. Controlul asupra executării prezentei decizii se pune în seama primarului municipiului Ungheni, Alexandru Ambros.

Președintele ședinței



Secretarul
Consiliului Municipal

Maria BURUIANĂ

Tudor GAVRILIUC

58

Buget subproiect „Construcția unui complex sportiv în Parcul Central din Ungheni”

Categorie lucrare	Cost total pe lucrare (MDL)	Contributie Primăria Cluj-Napoca (MDL)	Contribuție Primăria Ungheni (MDL)	Cost total pe lucrare (RON)	Contribuție Primăria Cluj-Napoca (RON)	Contribuție Primăria Ungheni (RON)	% Cluj-Napoca	% Ungheni
Teren de minifotbal: pregătire și amenajare	1165978,48	699,042	466,937	278.363	166.888	111.475	60%	40%
Teren multifuncțional: pregătire și amenajare	983678,93	589,747	393,932	234.841	140.795	94,046	60%	40%
Echipamente	54470,86	32.657	21.814	13.004	7.796	5.208	60%	40%
Lucrari de electricitate	246621,43	147.858	98.764	58.878	35.299	23.579	60%	40%
Cai de acces si alei pavate	846931,08	507.763	339.168	202.194	121.222	80.972	60%	40%
Total	3297680,78	1.977.066	1.320.614	787.280	472.000	315.280	60%	40%

Rata de schimb 27.08.2019 (1 RON in MDL)
4,1887

59



PRIMĂRIA ȘI CONSILIUL LOCAL
CLUJ-NAPOCA

Anexă la Hotărârea nr. 538/2016

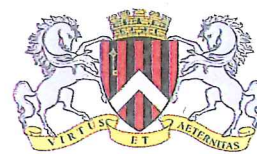

Înțelegere de Cooperare între Municipiul Cluj-Napoca, Județul Cluj din România și Orașul Ungheni, Raionul Ungheni din Republica Moldova

Municipiul Cluj-Napoca, Județul Cluj din România și Orașul Ungheni, Raionul Ungheni din Republica Moldova, denumite în continuare Părți,

Având în vedere caracterul special al relațiilor dintre România și Republica Moldova, conferit de comunitatea de limbă, istorie, cultură și tradiții și în dorința consolidării relațiilor de prietenie și de cooperare între autoritățile administrației publice locale din Republica Moldova și România,

Au convenit următoarele: stabilirea unor parteneriate de colaborare în mai multe domenii de interes reciproc, promovarea în comun a unor proiecte de dezvoltare economică și socială, dezvoltarea unei colaborări în beneficiul ambelor comunități locale.

Art.1

Părțile vor colabora în domeniile menționate în prezenta Înțelegere, în conformitate cu legislațiile în vigoare din Republica Moldova și România.

Părțile vor efectua schimburi de experiență în domeniul administrației publice locale și se vor informa reciproc cu privire la modalitățile de soluționare a unor probleme din cadrul celor două comunități.

Art. 2

Părțile vor dezvolta relații de cooperare, potrivit competențelor de care dispun conform legislațiilor în vigoare în statele lor și vor sprijini desfășurarea activităților de cooperare și de promovare a unor proiecte în următoarele domenii: administrație publică locală, educație, cultură, sport, sănătate, turism, protecția mediului și reducerea riscurilor de dezastre, agricultură, comerț, infrastructură rutieră, utilități publice (apă, canalizare, salubritate, transport și iluminat public), precum și asistență socială.

Totodată, vor fi analizate posibilitățile de promovare a unor proiecte comune în domeniile menționate în Înțelegere, care pot beneficia de susținerea financiară a Uniunii Europene.

Art. 3

Părțile au stabilit următoarele domenii de interes în vederea cooperării:

50

§ 1. Cooperare administrativă

Părțile vor stabili schimburi de experiență la nivelul departamentelor și instituțiilor specializate, vor încuraja relațiile de cooperare între persoanele fizice și juridice care desfășoară activități în diferite sectoare ale economiei și între asociațiile și organizațiile neguvernamentale din cele două orașe. În cadrul cooperării vor fi incluse următoarele activități:

1.1 Domeniul educațional

Ambele părți vor lua inițiative și măsuri în vederea derulării unor proiecte comune pentru îmbunătățirea procesului educațional, cunoașterea reciprocă și schimburi de experiență. Vor sprijini colaborarea între școli, grădinițe, facilitând schimbul de copii, elevi și cadre didactice.

1.2 Domeniul cultural și sportiv

Consolidarea cooperării reciproce în domeniul culturii, intensificarea schimburilor în artă și între comunitățile culturale în scopul explorării mai multor oportunități.

În domeniul sportului, vor sprijini colaborarea dintre cluburile sportive în vederea participării la diferite manifestări sportive organizate în Cluj-Napoca sau în Ungheni.

1.3 Domeniul turistic

Părțile se vor informa reciproc despre oportunitățile de promovare existente pe plan local sau internațional (expoziții, târguri, saloane) și vor derula, dacă este oportun, proiecte comune în acest domeniu.

§ 2. Cooperare economică

Părțile vor promova comunicarea și cooperarea între comunitățile oamenilor de afaceri și vor contribui la stimularea creșterii economice și a progresului social în ambele orașe. Un obiectiv special va fi cooperarea business-to-business în domeniile artă creativă, lumea digitală și alte domenii cu potențial ridicat de cooperare pentru mediul de afaceri local.

§ 3. Sprijinirea cooperării "people to people"

La nivelul administrațiilor celor două unități administrativ-teritoriale vor fi efectuate schimburi de experiență cu privire la problemele specifice care apar la nivelul comunităților pe care le reprezintă și identificarea posibilităților de rezolvare a solicitărilor venite din partea locuitorilor. De asemenea, vor fi încurajate vizitele între locuitorii din municipiul Cluj-Napoca și din orașul Ungheni, și crearea de asociații care să contribuie la dezvoltarea cooperării în domeniile de interes reciproc.

Întâlniri ale delegațiilor oficiale, conduse de primarii celor două orașe sau de către alți reprezentanți desemnați, vor avea loc periodic, în mod alternativ, în scopul efectuării bilanțului cooperării și stabilirii modalităților de cooperare în viitor.

Art.4

Aspectele financiare:

Părțile vor suporta în mod independent toate cheltuielile apărute în cursul implementării prezentei Înțelegeri, în limitele stipulate de legislațiile naționale ale statelor celor două Părți.

Responsabilitatea privind înțelegerile de cooperare încheiate de unitățile administrativ-teritoriale revine în exclusivitate acestora.

Art. 5

Soluționarea diferendelor

Orice diferend apărut cu privire la interpretarea sau aplicarea prezentei Înțelegeri va fi soluționat amiabil, de către Părți, pe calea negocierilor directe.

Autoritățile locale vor asigura condiții favorabile și asistență din partea departamentelor de specialitate din cadrul celor două primării, în vederea soluționării pe cale amiabilă a eventualelor diferende dintre persoanele fizice și juridice care desfășoară activități economice în municipiul Cluj-Napoca și orașul Ungheni.

Părțile convin să se consulte imediat și prompt, pe căi potrivite, la cererea oricărei dintre ele, pentru examinarea oricărei probleme referitoare la interpretarea sau implementarea prezentei Înțelegeri și a altor aspecte pertinente ale relațiilor dintre Părți.

Art. 6

Fiecare Parte va desemna un coordonator care va răspunde de implementarea eficientă a acestei Înțelegeri de Cooperare. Coordonatorii desemnați de către Părți vor elabora un plan de implementare și vor propune acțiuni suplimentare care pot fi întreprinse de ambele părți.

Art. 7

Prezenta Înțelegere de Cooperare poate fi amendată sau completată în baza acordului reciproc, în scris, al Părților. Amendamentele și completările intră în vigoare la data semnării.

Art. 8

Prezentul Acord se încheie pe durată nedeterminată și produce efecte de la data semnării. Documentul poate fi modificat prin acordul scris al Părților. Modificările vor produce efecte de la data semnării.

Fiecare Parte poate denunța Înțelegerea prin notificare scrisă adresată celeilalte Părți.

Încetarea prezentei Înțelegeri nu va afecta punerea în aplicare a programelor și proiectelor demarate în perioada de valabilitate a acesteia, cu excepția cazului în care s-a convenit altfel de către Părți.

Denunțarea își produce efectele după trei luni de la data primirii respectivei notificări.

Semnat la Cluj-Napoca, județul Cluj, România, la data de 16 noiembrie 2016 în două exemplare originale, în limba română.

Pentru
România
Județul Cluj
Municipiul Cluj-Napoca

Primar,
Emil Boc

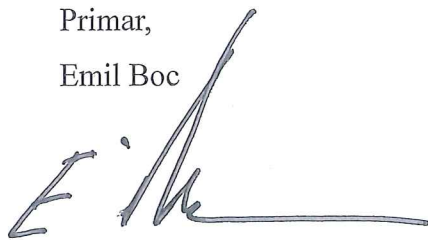

Pentru
Republica Moldova
Raionul Ungheni
Orașul Ungheni

Primar,
Alexandru Ambros

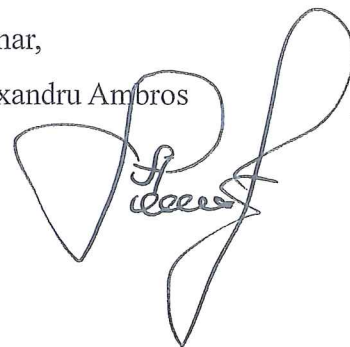

Consiliul Local Cluj-Napoca
Biroul de relații externe și investitori
Nr. 432399/105/26.08.2019

Aprobat:

Primar

Emil Boc



Notă de fundamentare

privind includerea în bugetul Municipiului Cluj-Napoca pentru anul 2019 a sumei de 472.000 lei pentru cofinanțarea proiectului *Constructia unui complex sportiv în Parcul Central din orașul Ungheni, raionul Ungheni, Republica Moldova*

În conformitate cu:

- HCL nr. 538/23.09.2016 privind aprobarea Înțelegerii de Cooperare între Municipiul Cluj-Napoca, județul Cluj din România și orașul Ungheni, Raionul Ungheni din Republica Moldova și anexă;
 - prevederile art 35(1) a Legii nr 273/2006 privind finanțele publice locale, modificată, articol care se refera la posibilitatea de colaborare sau asociere a autorităților deliberative locale în vederea realizării unor lucrări și servicii locale;
 - Ordinul Ministerului Finanțelor Publice nr 1030/2014 pentru aprobarea procedurii de finanțare prevăzute la art.35(1) din legea nr 273/2006 privind finanțele publice locale, cu modificările și completările ulterioare, publicată în Monitorul Oficial, partea I, nr 603 din 13 august 2014;
 - Ordinul Ministerului Dezvoltării Regionale și Locuinței nr 1120/01.07.2014 privind finanțele publice locale, art 1. și art.2, ordin care cuprinde, identic cu Ordinul Ministerului Finanțelor Publice nr 1030/2014 mai sus menționat-anexa nr. 1 la procedura Acordului cadru de finanțare a unor lucrări publice de către autorități publice locale pe teritoriul Republicii Moldova;
- solicitarea nr 432030/105/26.08.2019 a Primăriei orașului Ungheni, Republica Moldova prin care se solicită cofinanțarea proiectului *Constructia unui complex sportiv în Parcului Central din orașul Ungheni*, în baza prevederilor legale mai sus menționate, cu documentația tehnică anexată, respectiv devizul total al lucrărilor pentru amenajarea Parcului Central din orașul Ungheni, Republica Moldova;

Vă rugăm să aprobați includerea, în bugetul local al municipiului Cluj-Napoca pe anul 2019, a sumei de 472.000 lei pentru cofinanțarea proiectului *Constructia unui complex sportiv în Parcului Central din orașul Ungheni, Republica Moldova*.

Considerăm că în acest fel s-ar oferi continuitate și sustenabilitate înțelegerii de cooperare încheiate în anul 2016 de către cele două orașe.

Emilia Botezan

sef birou

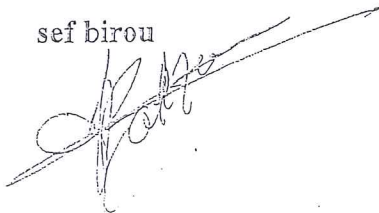

59

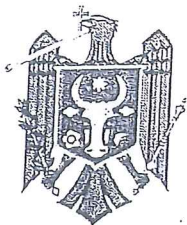

Republica Moldova
Consiliul Municipal Ungheni
Primarul Municipiului Ungheni

Republic of Moldova
Ungheni City Council
Mayor of Ungheni City



3600, str. Națională 7, or. Ungheni, Republica Moldova, tel. (236) 2-24-37, fax. (236) 2-31-81
3600, 7 Nationala str., Ungheni City, Republic of Moldova, phone: (236) 2-24-37, fax: (236) 2-31-81

Nr. 948-02/1-37 din 23.08.2019

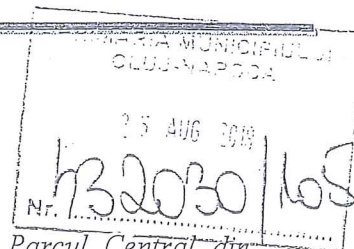

Subiect: Solicitare de finanțare Proiect „Construcția unui complex sportiv în Parcul Central din Municipiul Ungheni”

Primăria Municipiului Cluj – Napoca, România
Domnului Emil BOC

Prin prezenta, exprimăm sincere mulțumiri Primăriei Municipiului Cluj-Napoca și Dumneavoastră personal, Stimate Domnule Primar, pentru susținerea inițiativelor de implementare a proiectelor de dezvoltare locală din Municipiul Ungheni în cadrul *Acordului de Cooperare între Municipiul Cluj-Napoca din România și Municipiul Ungheni din Republica Moldova*.

Rezultatele implementării „Proiectului de reabilitare a Parcului Central din Ungheni, etapele II și III” sunt cu adevărat spectaculoase. Contribuția adusă de Municipiul Cluj-Napoca la amenajarea orașelului copiilor „Micul Cluj”, teatrului de vară, fântânii arteziene de grădina publică și a intrării principale în parc denumită Aleea Cluj-Napoca, este înalt apreciată de ungheneni. Parcul Central a devenit una dintre cele mai îndrăgite zone verzi de odihnă și agrement pentru locuitorii și oaspeții municipiului Ungheni.

Având în vedere că Parcul Central se întinde pe o suprafață de circa 12 ha, dintre care doar o parte este amenajată, Primăria Municipiului Ungheni intenționează să continue în anul 2019 implementarea Proiectului de reabilitare și modernizare a parcului, etapa a IV-a, prin amenajarea spațiilor destinate practicării sportului în aer liber. În acest context, se propune spre implementare Proiectul „Construcția unui complex sportiv în Parcul Central din Ungheni” care prevede construcția unui complex sportiv, cu 1 teren de minifotbal și 1 teren multifuncțional de volei și tenis, pentru a promova modul sănătos de viață în rândul unghenienilor. Bugetul total al proiectului constituie 3 297 680,78 MDL sau 787 280,25 RON.

Luând în considerare disponibilitatea Primăriei Municipiului Cluj-Napoca de a continua susținerea financiară a proiectelor de dezvoltare locală din municipiul Ungheni și în scopul consolidării relațiilor de colaborare și prietenie între localitățile noastre înfrățite, Vă rugăm respectuos să contribuiți la finanțarea proiectului „Construcția unui complex sportiv în Parcul Central din Ungheni”. Anexat Vă expediem schița de proiect și bugetul.

În speranța unei colaborări cât mai frumoase între orașele noastre, Vă rog să agreeți, Domnule Primar și prieten drag, expresia înaltei mele considerații.

Anexe: buget, schița de proiect.

Cu respect,

Alexandru AMBROS,

Primarul municipiului Ungheni



Da, se permite
de 100.000
pt anul 19
2019

CONSILIUL LOCAL AL MUNICIPIULUI
CLUJ-NAPOCA

HOTĂRÂRE

**privind finanțarea de la bugetul local a subproiectului Orașelul copiilor din cadrul
proiectului Reabilitarea Parcului Central din orașul partener Ungheni, raionul Ungheni,
Republica Moldova**

Consiliul local al municipiului Cluj-Napoca întrunit în ședință ordinară,

Examinând proiectul de hotărâre privind finanțarea de la bugetul local a subproiectului Orașelul copiilor din cadrul proiectului Reabilitarea Parcului Central din orașul partener Ungheni, raionul Ungheni, Republica Moldova cu suma de 450.000 lei – proiect din inițiativa primarului;

Analizând Referatul nr. 381279/105/23.08.2017 al Biroului Relații externe și investitori, prin care se propune alocarea de la bugetul local a sumei de 450.000 de lei, în vederea finanțării de la bugetul local al subproiectului Orașelul copiilor din cadrul proiectului Reabilitarea Parcului Central din orașul partener Ungheni, raionul Ungheni, Republica Moldova;

În conformitate cu prevederile HCL nr. 538/2016 privind aprobarea Înțelegerii de Cooperare între Municipiul Cluj-Napoca, județul Cluj din România și orașul Ungheni, Raionul Ungheni din Republica Moldova;

În conformitate cu prevederile HCL nr.204/2017 privind aprobarea bugetului general al municipiului Cluj-Napoca pe anul 2017;

În conformitate cu prevederile art 35(1) a Legii nr 273/2006 privind finanțele publice locale, modificată, articol care se refera la posibilitatea de colaborare sau asociere a autorităților deliberative locale în vederea realizării unor lucrări și servicii locale;

În conformitate cu Ordinul Ministerului Finanțelor Publice nr 1030/2014 pentru aprobarea procedurii de finanțare prevăzute la art.35(1) din legea nr 273/2006 privind finanțele publice locale, cu modificările și completările ulterioare;

În conformitate cu Ordinul Ministerului Dezvoltării Regionale și Locuinței nr 1120/2014 privind finanțele publice locale, art 1. și art.2, ordin care cuprinde- anexa nr. 1 la procedura Acordului cadru de finanțare a unor lucrări publice de către autorități publice locale pe teritoriul Republicii Moldova;

Văzând Decizia nr 8/22 din 09.12.2016 a Consiliului Orașenesc Ungheni cu privire la finanțarea Proiectului Reabilitarea Parcului Central din orașul Ungheni în anul 2017;

Văzând avizul comisiei de specialitate;

Potrivit prevederilor art. 35 din Legea 273/2006 privind finanțele publice locale și în temeiul art.15 alin 5, art.36, art 39 și art.45 din Legea nr. 215/2001 a administrației publice locale, republicată, cu modificările și completările ulterioare;

HOTĂRĂȘTE:

Art.1. Se aprobă subproiectul Orașelul copiilor din cadrul proiectului Reabilitarea Parcului Central din orașul partener Ungheni, raionul Ungheni, Republica Moldova, conform Anexei 1, care este parte integrantă din prezenta hotărâre de consiliu local.

Art 2. Se aprobă finanțarea integrală, de către Municipiul Cluj-Napoca a subproiectului „Orașelul copiilor”, parte a proiectului Reabilitarea Parcului Central din orașul Ungheni în valoare de 450.000 lei de la bugetul local al municipiului Cluj-Napoca pe anul 2017, titlul VII „Alte transferuri”, cod indicator 55.02.04 „Alte transferuri curente în străinătate”.

Art 3. Se aprobă acordul de finanțare nr 1/24.08.2017, încheiat între Orașul Ungheni, Republica Moldova și Municipiul Cluj-Napoca, conform Anexei 2.

Art 4. Se mandatează domnul Emil Boc, primarul municipiului Cluj-Napoca să semneze, în numele municipiului Cluj-Napoca, acordul de finanțare nr. 1/24.08.2017.

Art.5 Cu îndeplinirea prevederilor hotărârii se încredințează Direcția Economică, Direcția Ecologie urbană și spații verzi, Biroului de relații externe și investotori.

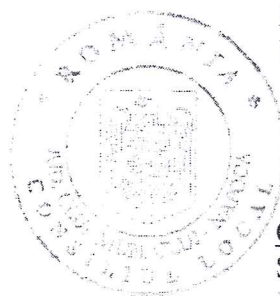

Președinte de ședință,
Ec. Dan Ștefan Tarcea

Contrasemnează:
Secretarul municipiului,
Jr. Aurora Roșca

CONSILIUL LOCAL AL MUNICIPIULUI
CLUJ-NAPOCA

HOTĂRÂRE

**privind finanțarea de la bugetul local a subproiectului “Teatru de vară și împrejurimi”,
parte a proiectului Reabilitarea Parcului Central, din etapa III, din orașul Ungheni,
raionul Ungheni, Republica Moldova**

Consiliul local al municipiului Cluj-Napoca întrunit în ședință ordinară,

Examinând proiectul de hotărâre privind finanțarea de la bugetul local a subproiectului “Teatru de vară și împrejurimi”, parte a proiectului Reabilitarea Parcului Central, din etapa III, din orașul Ungheni, raionul Ungheni, Republica Moldova – proiect din inițiativa primarului;

Analizând Referatul nr. 396113/105/23.08.2018 al Biroului Relații externe și investitori, prin care se propune finanțarea de la bugetul local a subproiectului “Teatru de vară și împrejurimi”, parte a proiectului Reabilitarea Parcului Central, din etapa III, din orașul Ungheni, raionul Ungheni, Republica Moldova;

În conformitate cu prevederile H.C.L. nr. 538/2016 privind aprobarea Înțelegerii de Cooperare între Municipiul Cluj-Napoca, județul Cluj din România și orașul Ungheni, Raionul Ungheni din Republica Moldova;

În conformitate cu prevederile H.C.L. nr. 667/2018 privind aprobarea bugetului general rectificat al municipiului Cluj-Napoca pe anul 2018;

În conformitate cu prevederile art. 35(1) a Legii nr. 273/2006 privind finanțele publice locale, modificată, articol care se referă la posibilitatea de colaborare sau asociere a autorităților deliberative locale în vederea realizării unor lucrări și servicii locale;

În conformitate cu Ordinul Ministerului Finanțelor Publice nr. 1030/2014 pentru aprobarea procedurii de finanțare prevăzute la art. 35(1) din Legea nr. 273/2006 privind finanțele publice locale, cu modificările și completările ulterioare, publicată în Monitorul Oficial, partea I, nr. 603 din 13 august 2014;

În conformitate cu Ordinul Ministerului Dezvoltării Regionale și Locuinței nr. 1120/01.07.2014 privind finanțele publice locale, art. 1 și 2, ordin care cuprinde, identic cu Ordinul Ministerului Finanțelor Publice nr. 1030/2014 mai sus menționat-Anexa 1 la procedura Acordul-cadru de finanțare a unor lucrări publice de către autorități publice locale pe teritoriul Republicii Moldova;

În conformitate cu prevederile Ordinului nr. 5169/27.06.2018 privind modificarea Anexei la Ordinul viceprim-ministrului, ministrul dezvoltării regionale și administrației publice și al ministrului finanțelor publice nr. 1.120/1.030/2014 pentru aprobarea procedurii de finanțare prevăzute la art. 35.1 din Legea nr. 273/2006 privind finanțele publice locale;

Văzând avizul comisiei de specialitate;

Potrivit dispozițiilor art. 35 din Legea nr. 236/2006 și în temeiul art. 15 alin. 5 din Legea nr. 215/2001 a administrației publice locale, republicată, cu modificările și completările ulterioare,

HOTĂRĂȘTE:

Art.1. Se aprobă subproiectul “Teatru de vară și împrejurimi”, parte a proiectului Reabilitarea Parcului Central, etapa III, din orașul Ungheni, raionul Ungheni, Republica Moldova, conform Anexei 1, care este parte integrantă din prezenta hotărâre.

58

Art.2. Se aprobă finanțarea integrală, de către Municipiul Cluj-Napoca a subproiectului “Teatru de vară și împrejurimi”, parte a proiectului Reabilitarea Parcului Central, din etapa III, din orașul Ungheni, raionul Ungheni, Republica Moldova, în valoare de 466.972 lei de la bugetul local al municipiului Cluj-Napoca pe anul 2018, capitolul 51.02 - autorități publice și acțiuni externe, al. 55.02.04-”Alte transferuri curente în străinătate”.

Art.3. Se aprobă acordul de finanțare nr. 1/23.08.2018, încheiat între orașul Ungheni, Republica Moldova și Municipiul Cluj-Napoca, conform Anexei 2, care face parte integrantă din prezenta hotărâre.

Art.4. Se mandatează domnul Emil Boc, primarul municipiului Cluj-Napoca, să semneze, în numele municipiului Cluj-Napoca, Acordul de finanțare nr. 1/23.08.2018.

Art.5. Cu îndeplinirea prevederilor hotărârii se încredințează Biroului de Relații externe și investitori, Direcția Economică și Direcția Ecologie urbană și spații verzi.

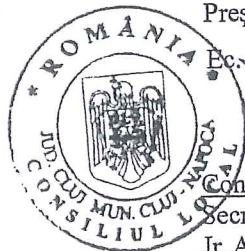

Președinte de ședință,
Ec. Dan Ștefan Tarcea

Contrasemnează:
Secretarul municipiului,
Jr. Aurora Roșca